

RESIDENCE KOENJI

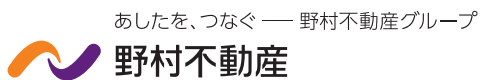

PLAN GUIDE

図面集

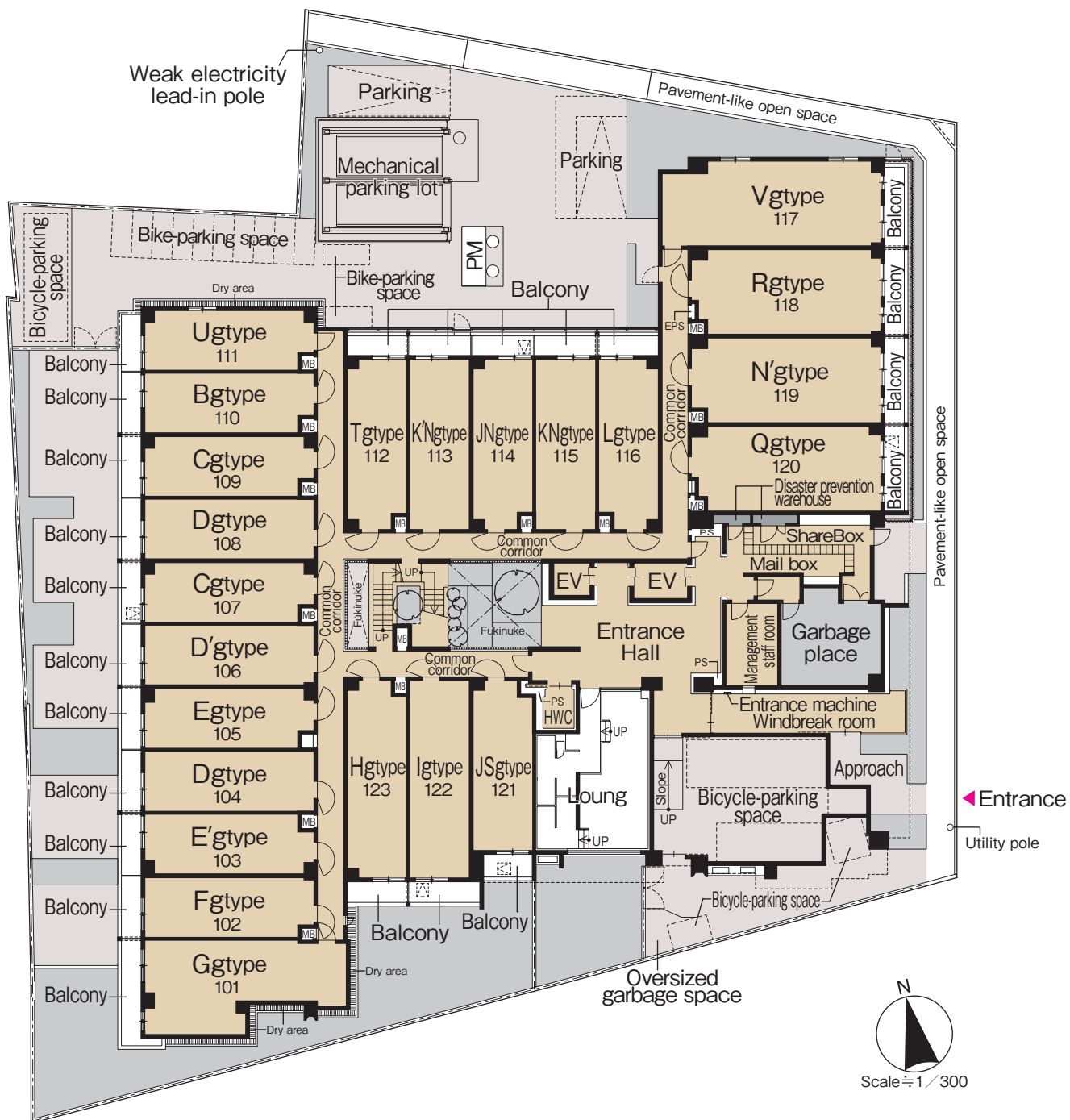

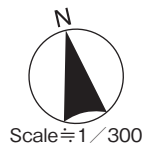

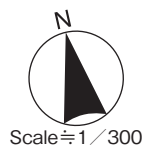

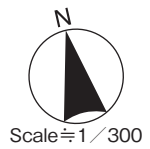
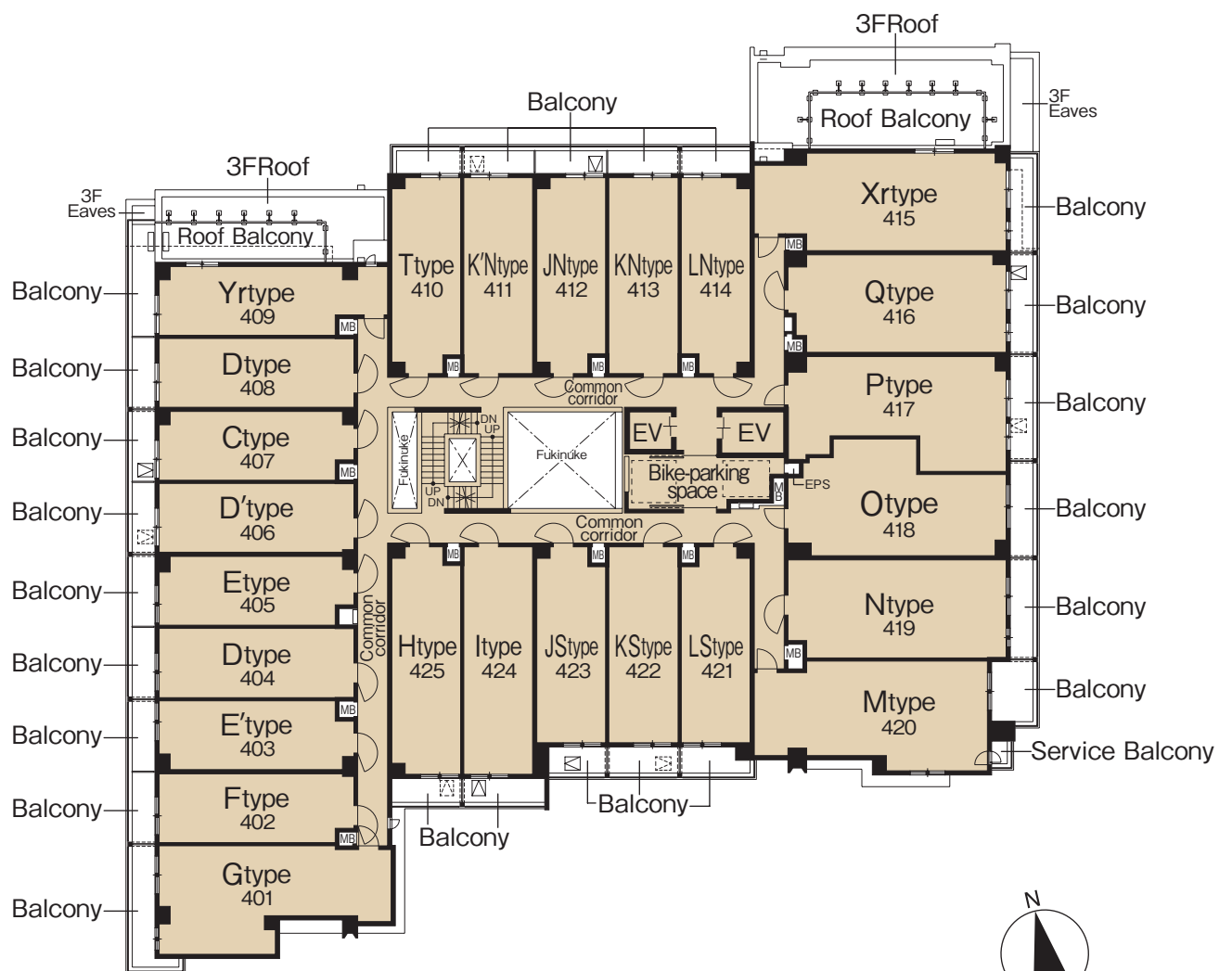

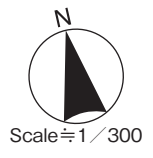
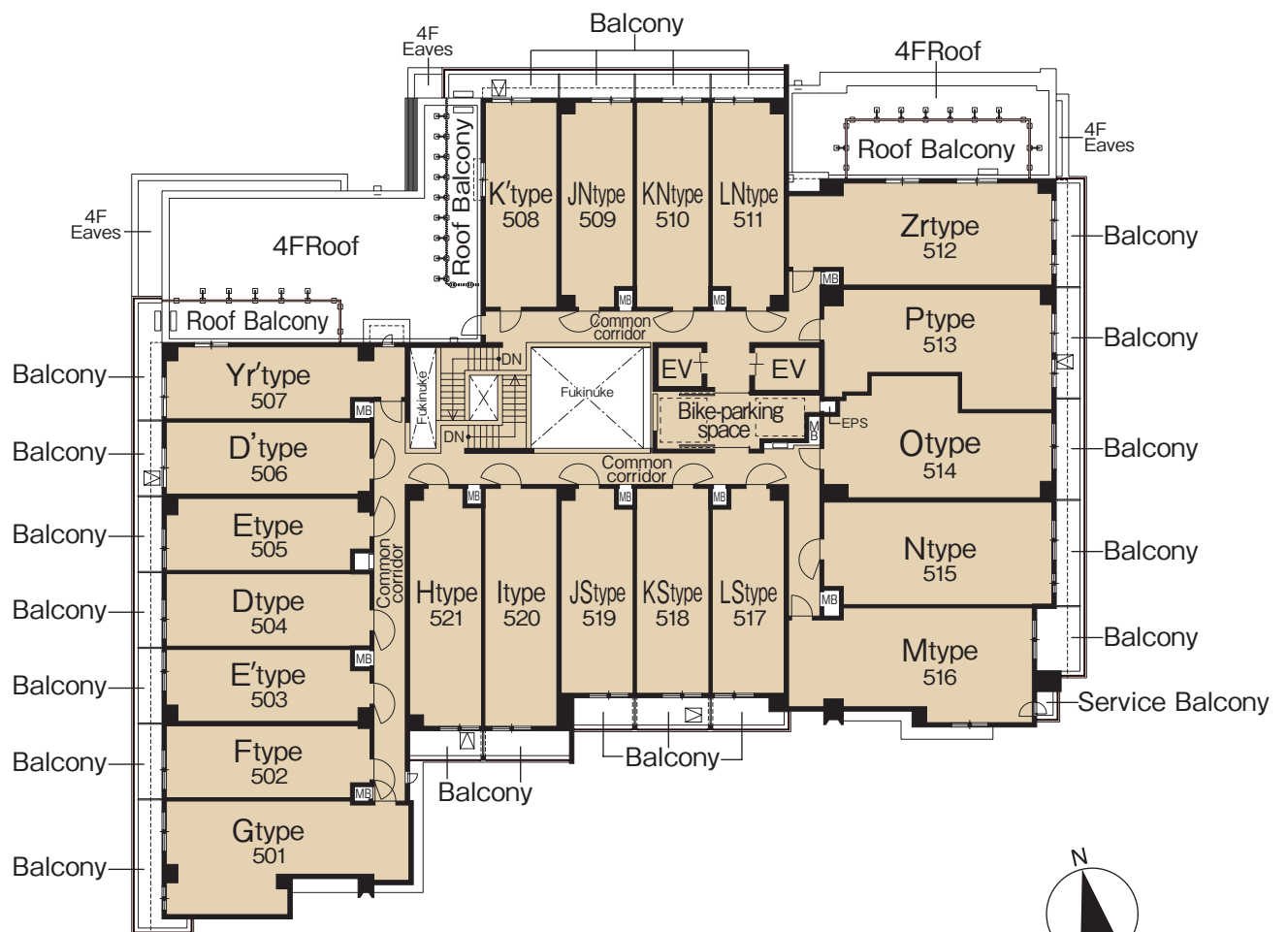

A-type・1K

□専有面積 **28.91**㎡(約8.74坪)

□バルコニー面積 3.33㎡

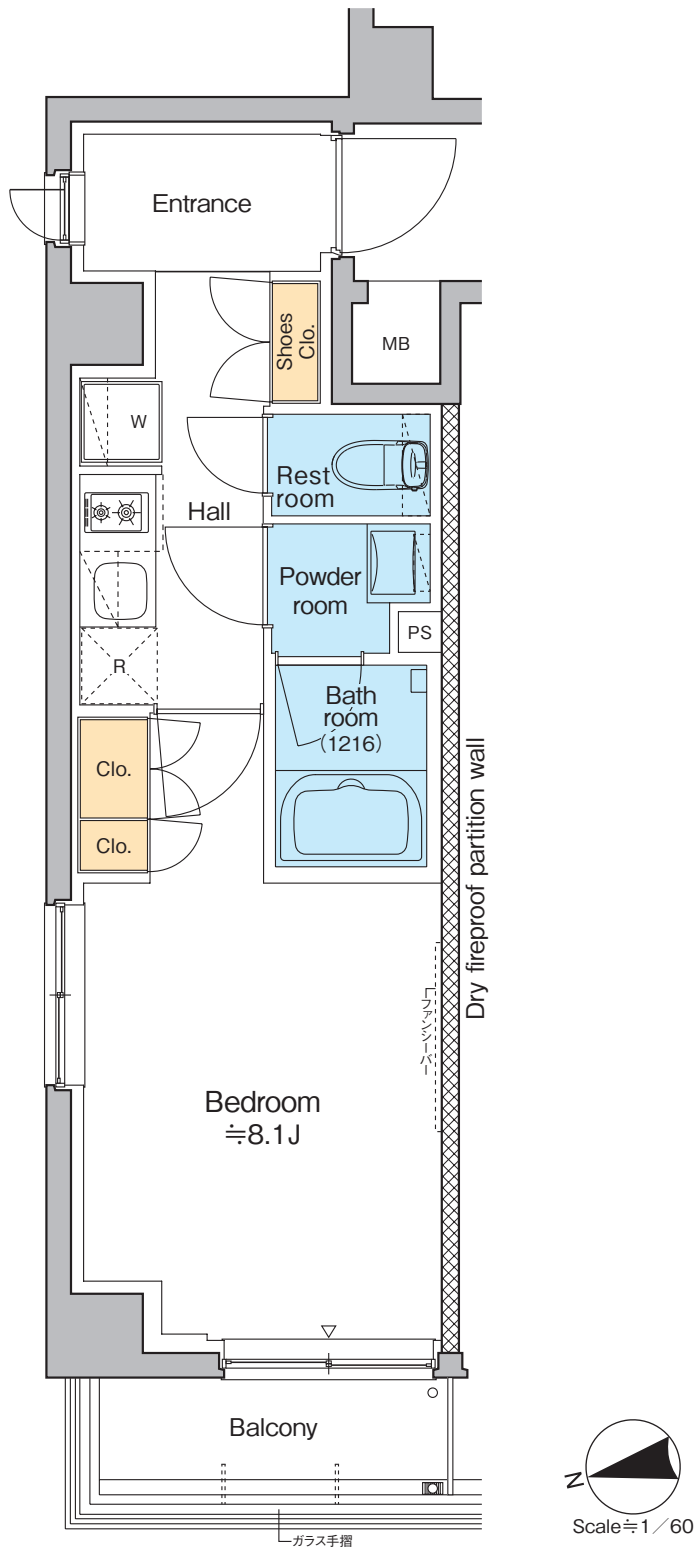

※バルコニーに隣戸の排水が流れてきますのでご了承願います。

□専有面積 25.66㎡(約7.76坪)

□バルコニー面積 3.56㎡

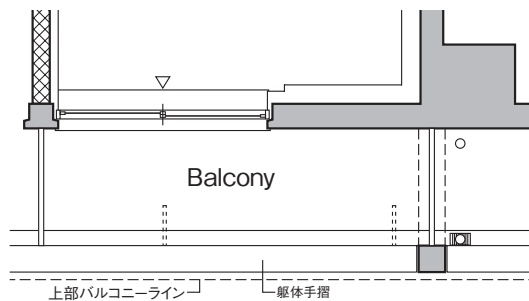
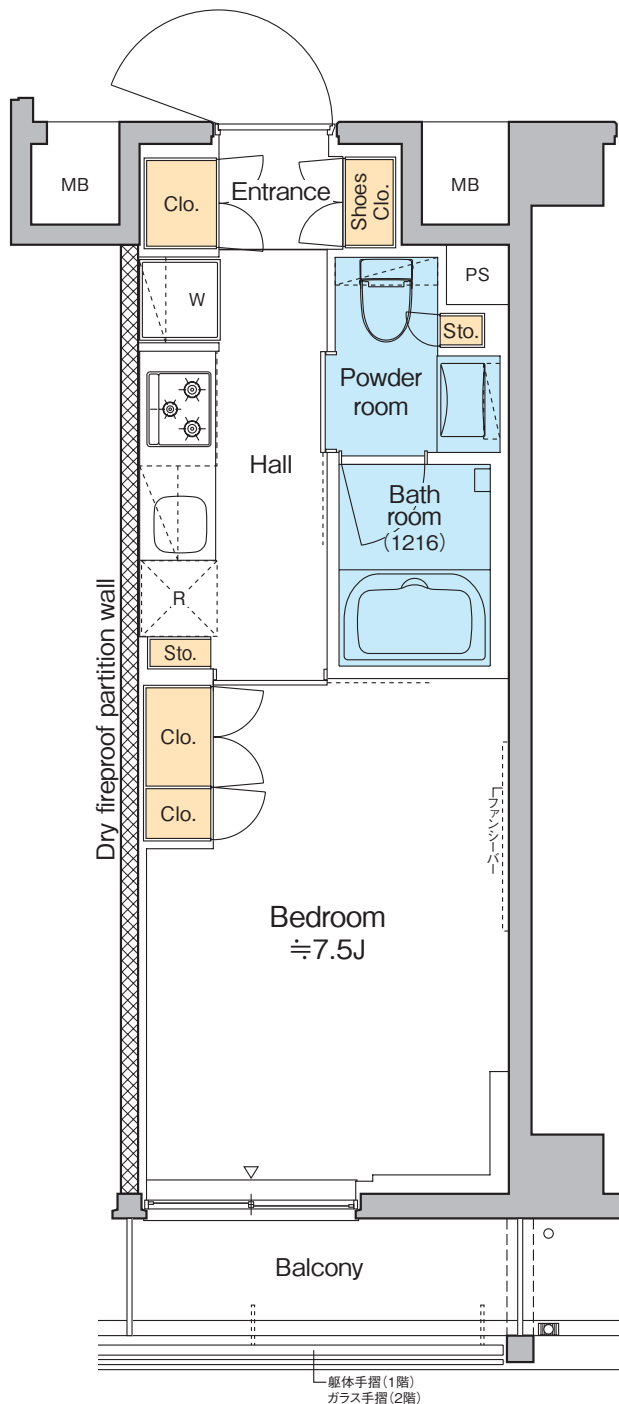

■ 110号室部分図

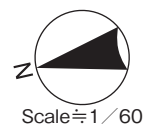

Scale ≒ 1/60

※バルコニーに隣戸の排水が流れてきますのでご了承願います。

□専有面積 **25.66**m²(約7.76坪)

□バルコニー面積 3.56m²

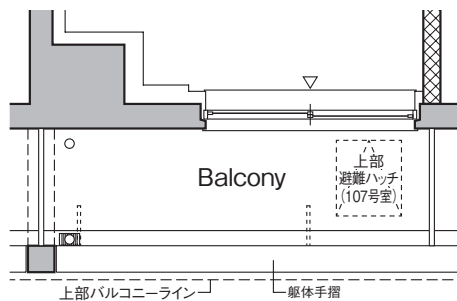
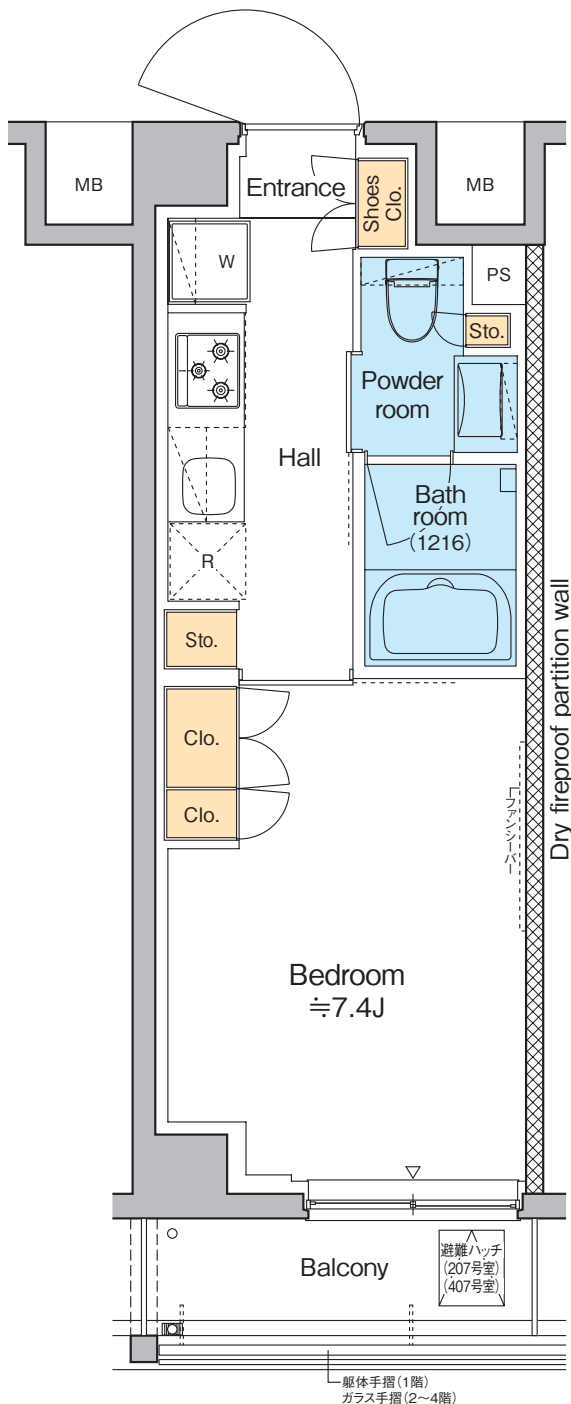

■ 107・109号室部分図

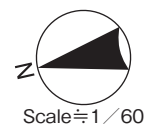

※バルコニーに隣戸の排水が流れてきますのでご了承ください。

□専有面積 26.35㎡(約7.97坪)

□バルコニー面積 3.56㎡

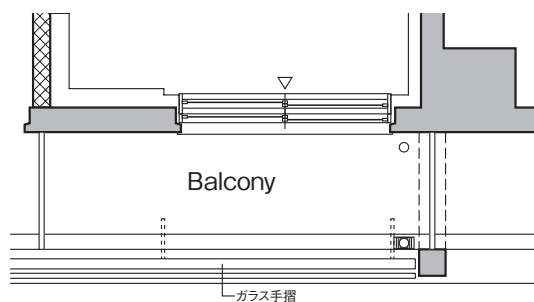
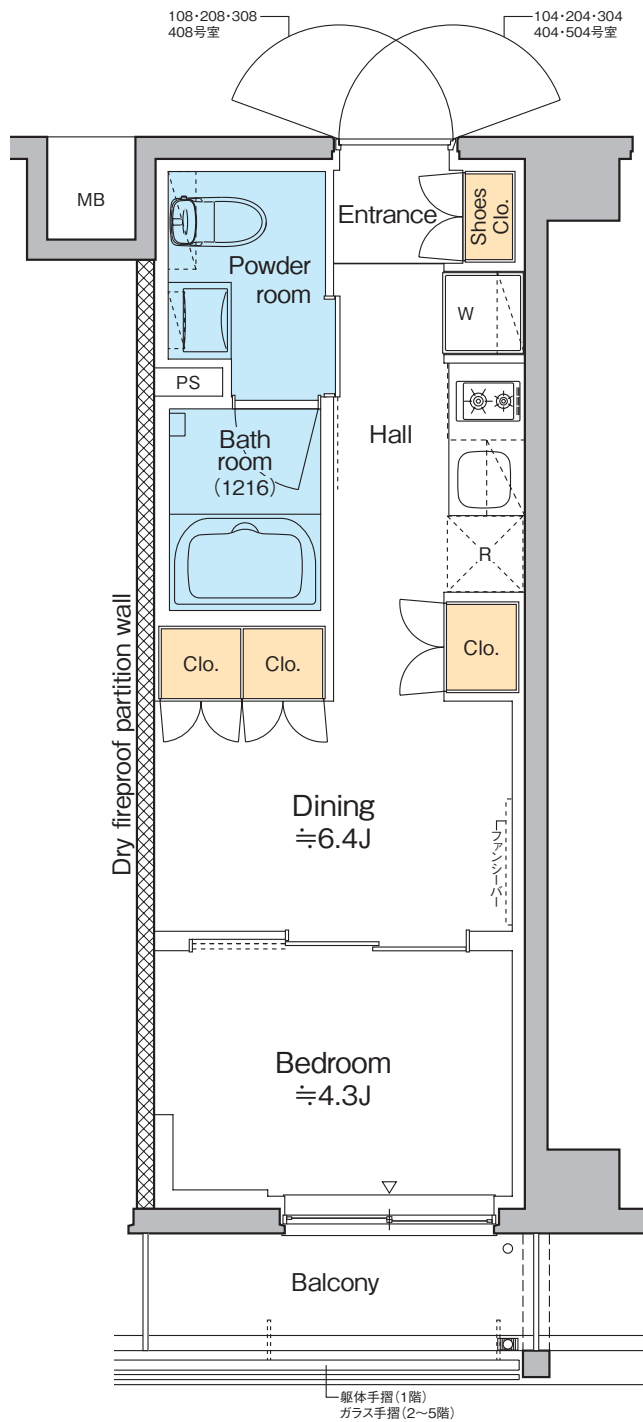

■ 304・404・504号室部分図

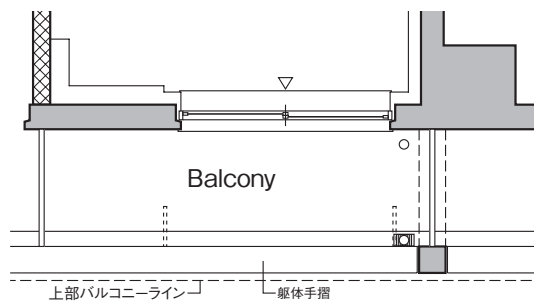

■ 108号室部分図

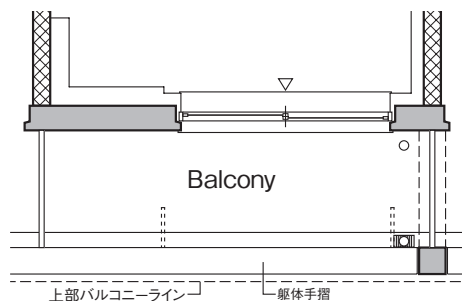

■ 104号室部分図



Scale ≒ 1 / 60

※バルコニーに隣戸の排水が流れてきますのでご了承ください。

□専有面積 **26.35**m²(約7.97坪)

□バルコニー面積 3.56m²

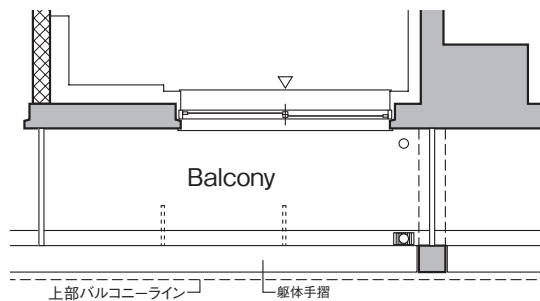
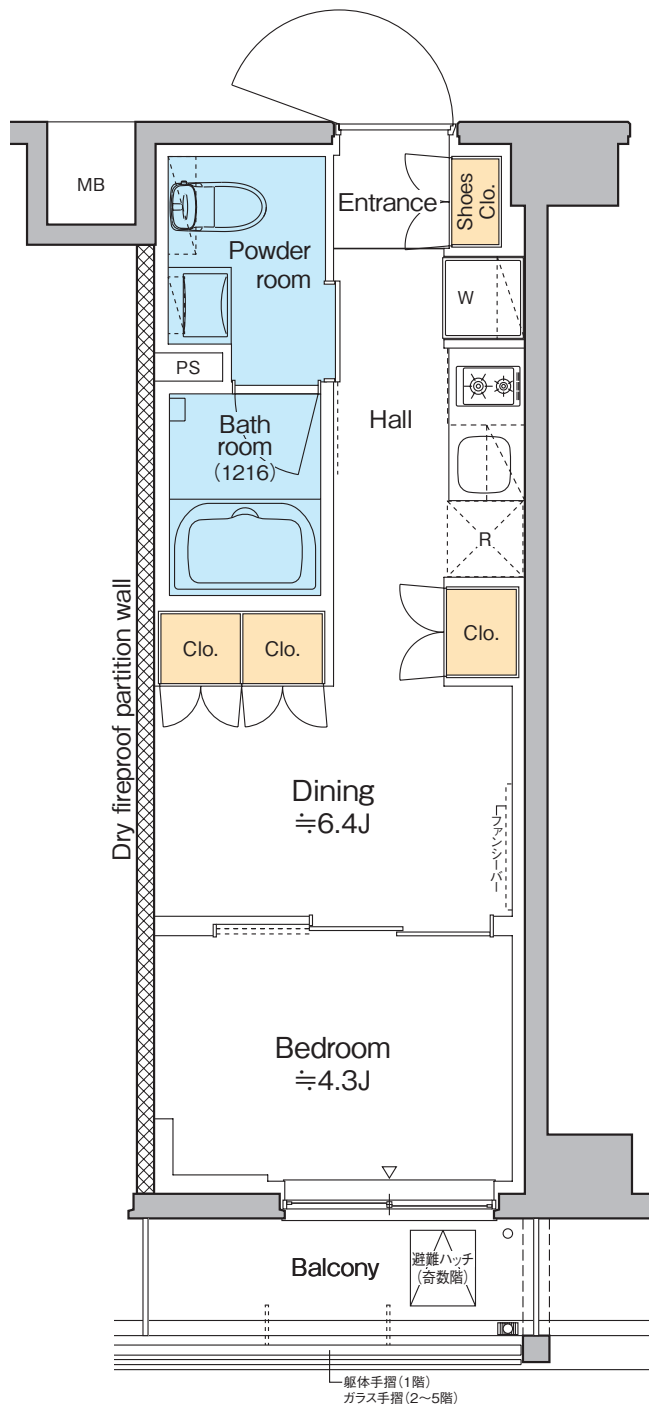

■ 106号室部分図

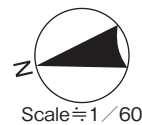

Scale ≒ 1 / 60

※バルコニーに隣戸の排水が流れてきますのでご了承願います。

□専有面積 **25.66**m²(約7.76坪)

□バルコニー面積 3.56m²

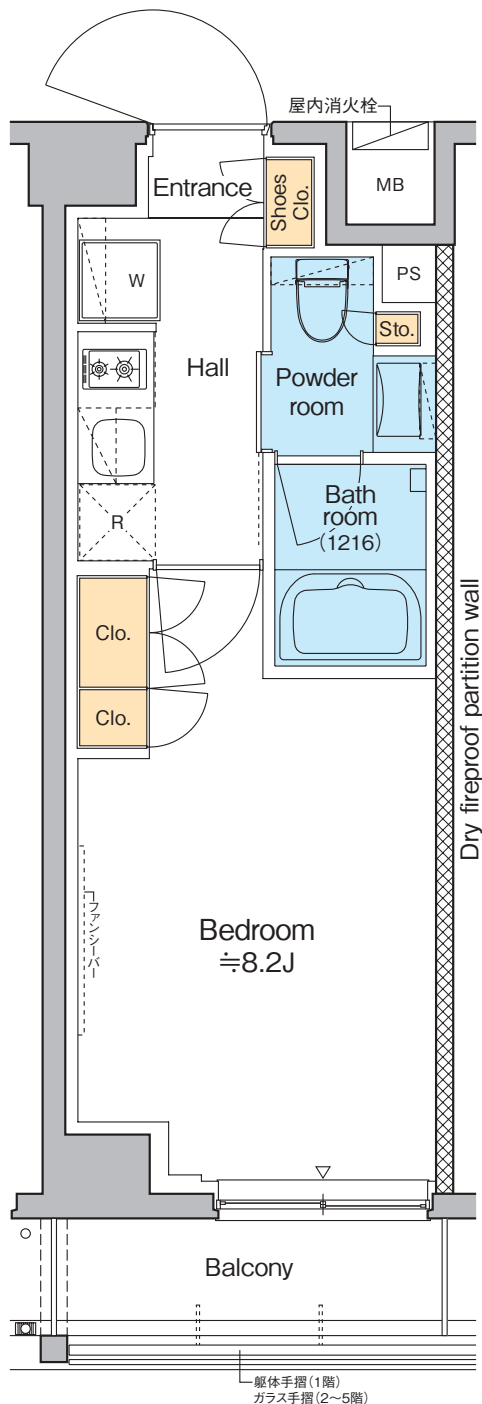

■ 105・205・305・405・505号室

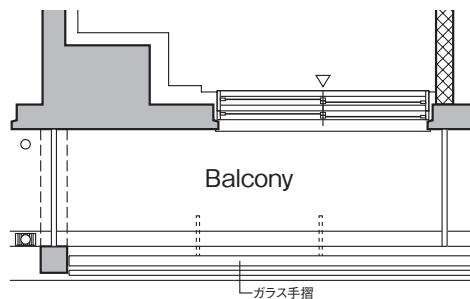

■ 305・405・505号室部分図

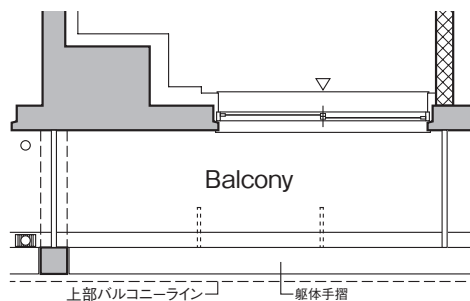

■ 105号室部分図

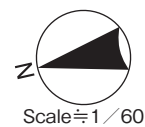

□専有面積 **25.66**m²(約7.76坪)

□バルコニー面積 3.56m²

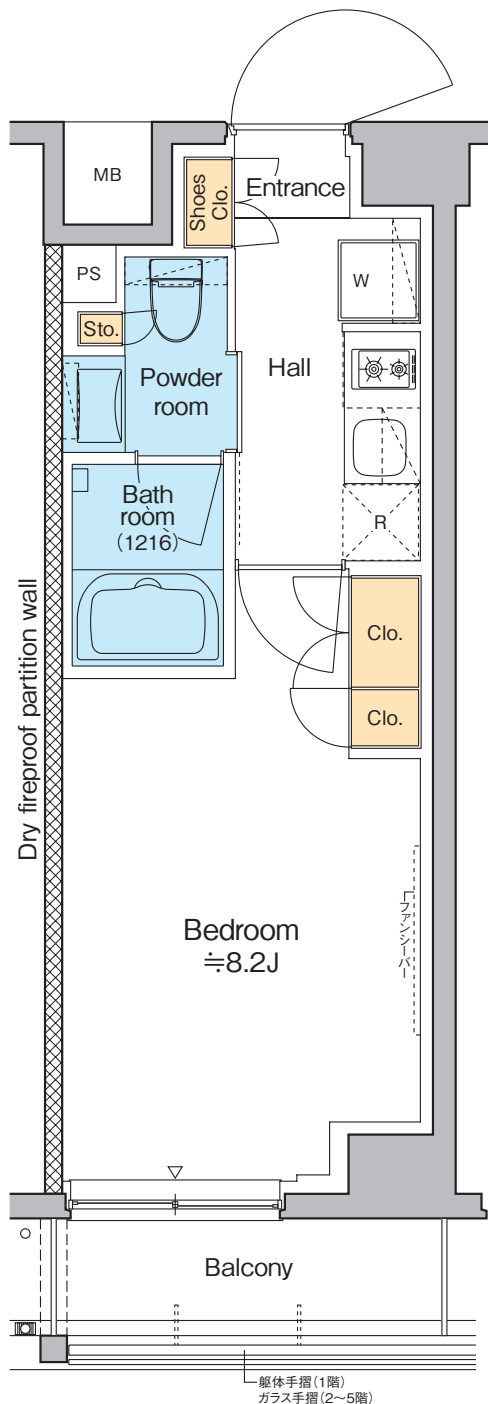

■ 103・203・303・403・503号室

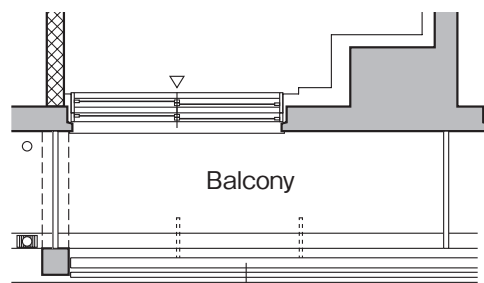

■ 303・403・503号室部分図

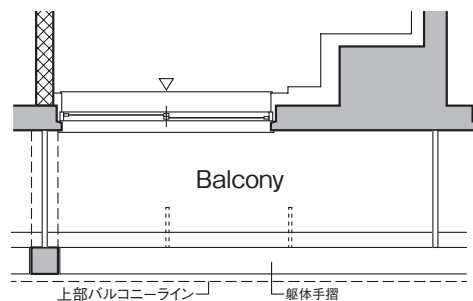

■ 103号室部分図

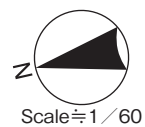

□専有面積 **25.87** m² (約7.82坪)

□バルコニー面積 3.56m²

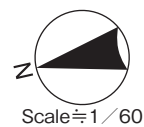
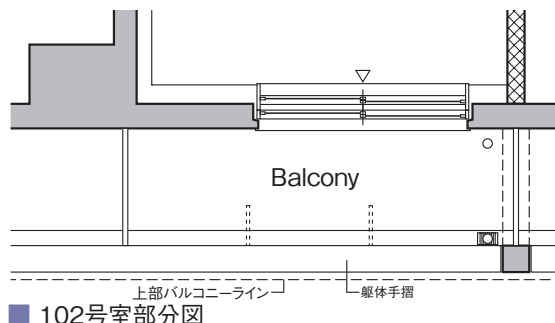
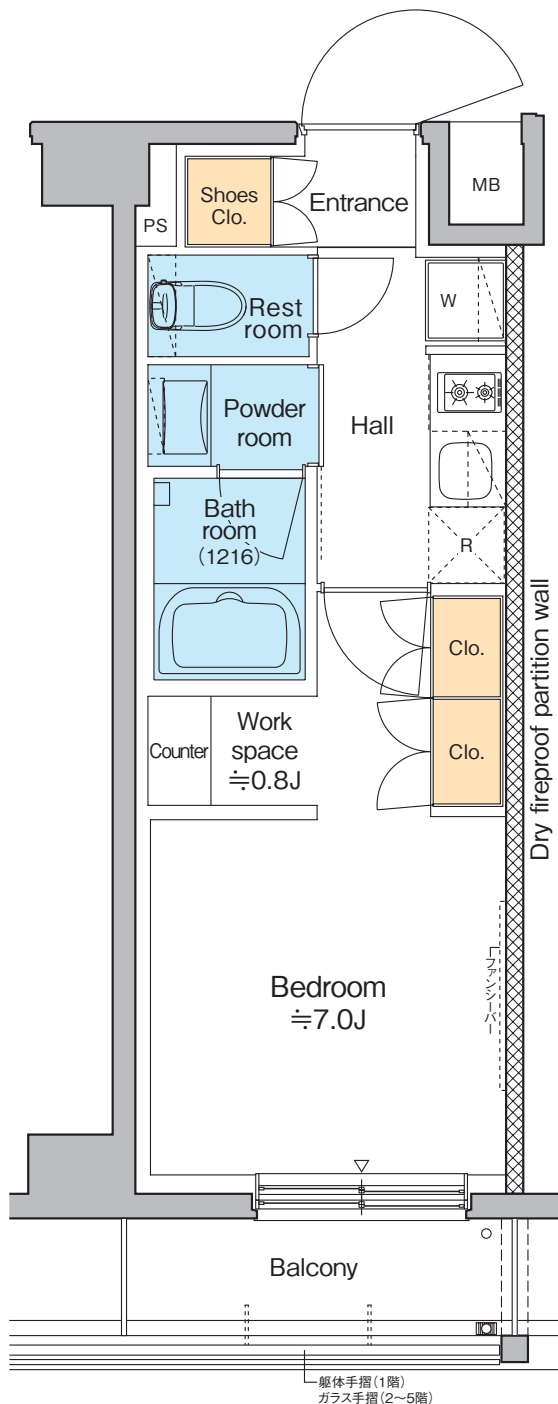

※バルコニーに隣戸の排水が流れてきますのでご了承ください。

G・Gg-type・1LDK

□専有面積 **40.41**㎡(約12.22坪)

□バルコニー面積 6.71㎡

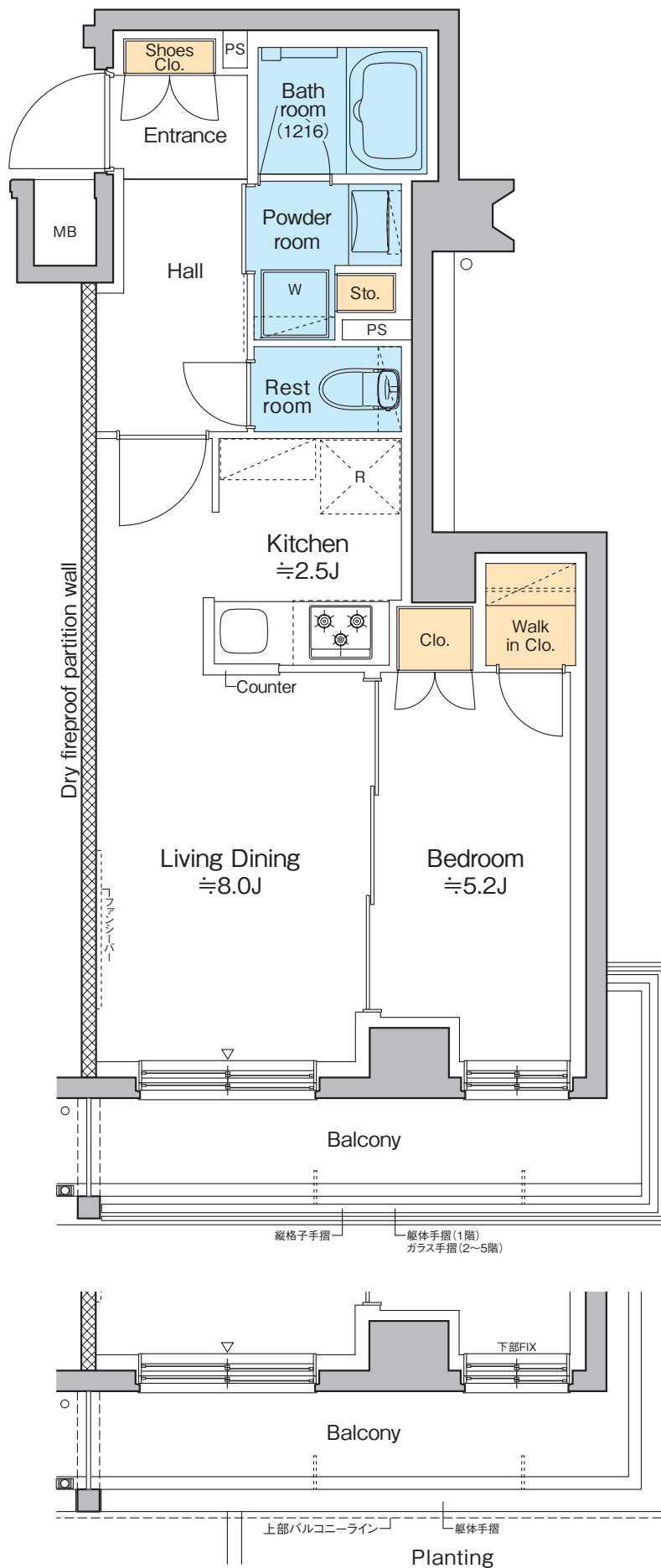

■ 101号室部分図

□専有面積 30.09㎡(約9.10坪)

□バルコニー面積 3.72㎡

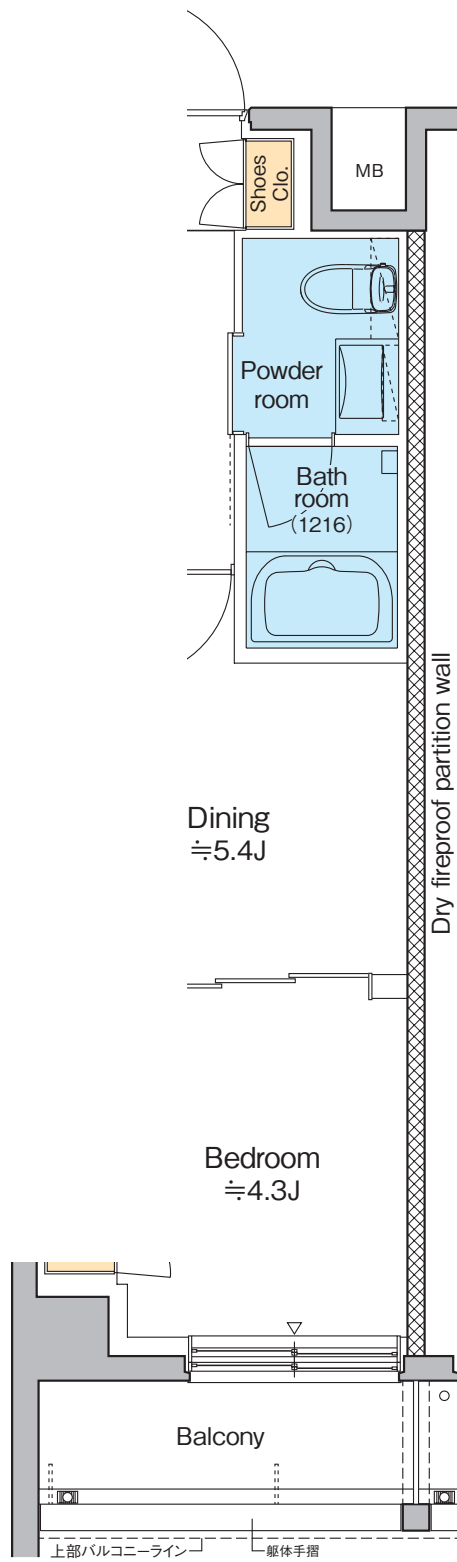
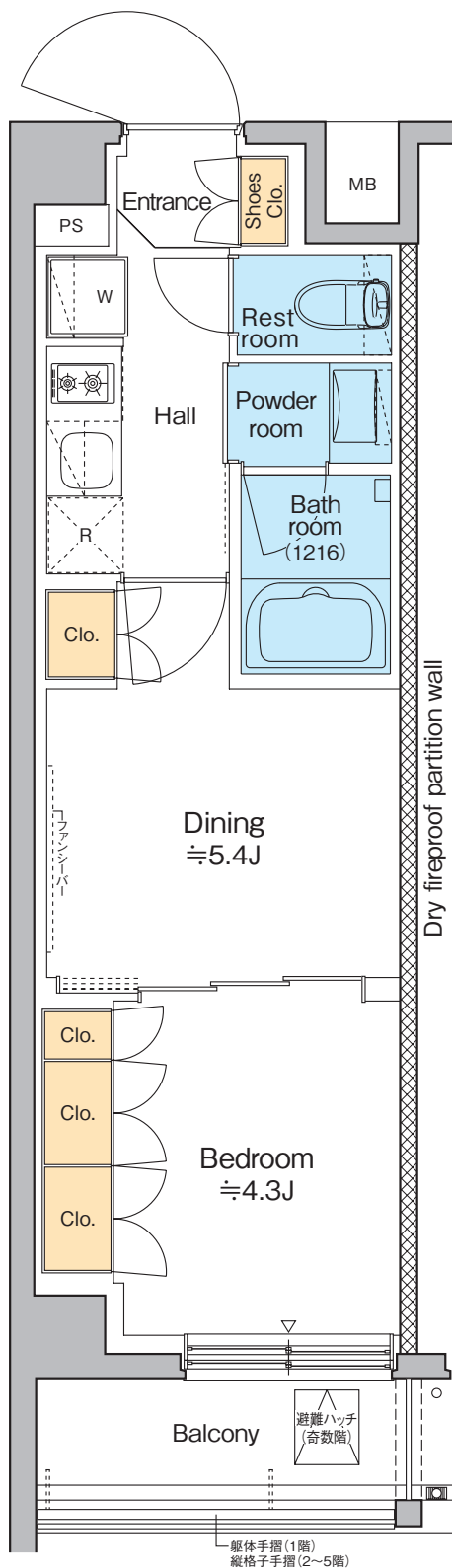

■ 123号室部分図



Scale ≒ 1 / 60

□専有面積 **30.69**m²(約9.28坪)

□バルコニー面積 4.34m²

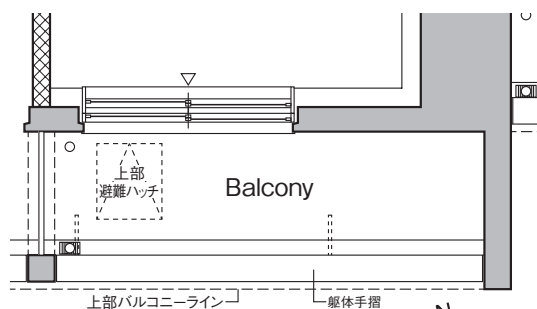
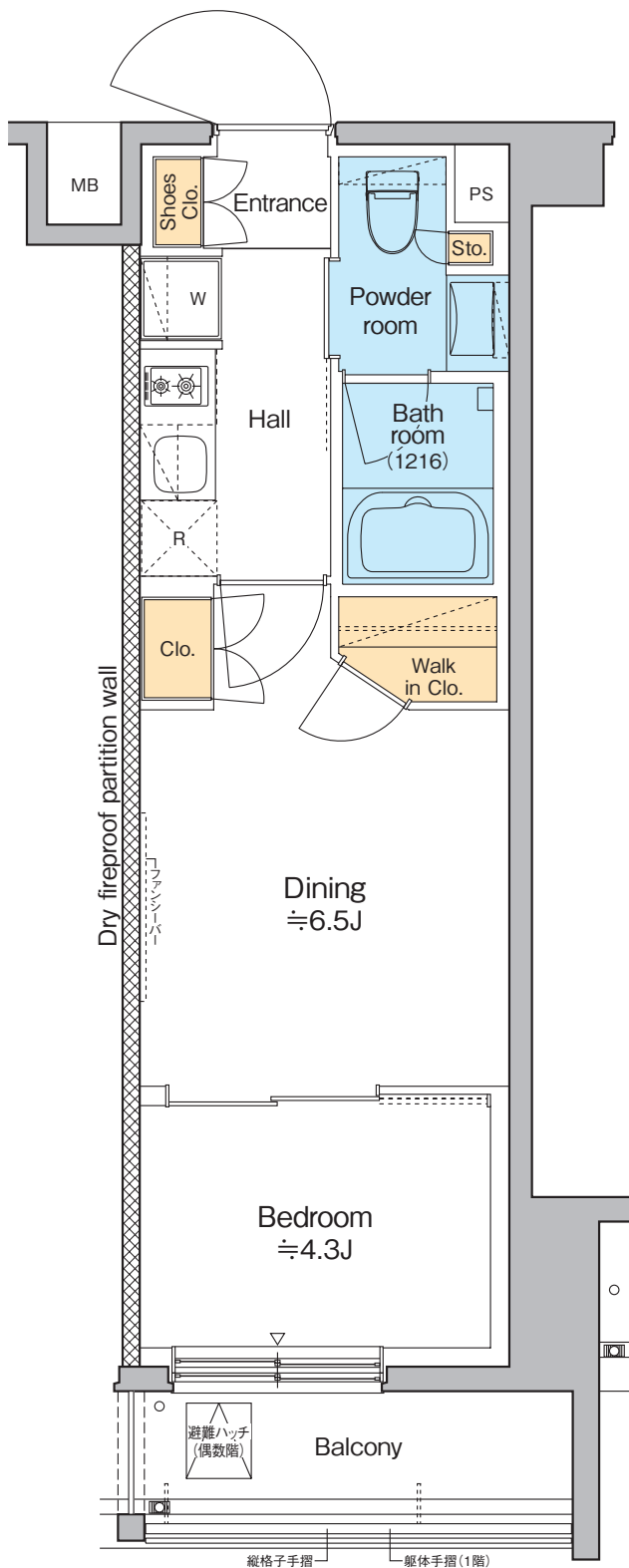

■ 122号室部分図



Scale ≒ 1 / 60

※バルコニーに隣戸の排水が流れてきますのでご了承ください。

□専有面積 **25.86**m²(約7.82坪)

□バルコニー面積 4.03m²

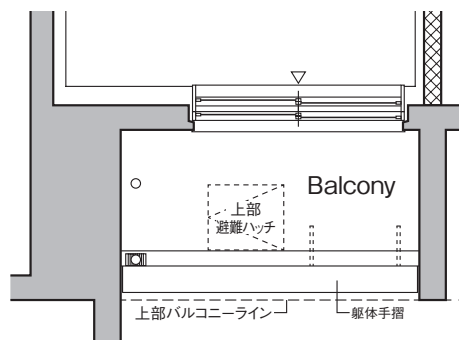
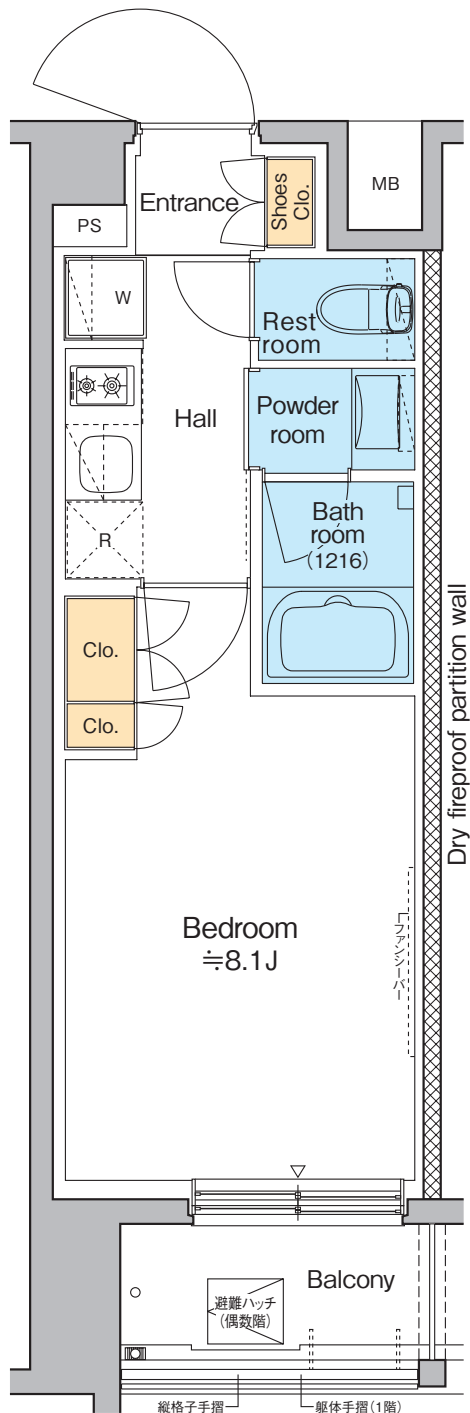

■ 121号室部分図

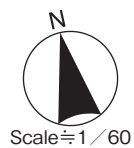

※バルコニーに隣戸の排水が流れてきますのでご了承願います。

□ 専有面積 **25.86**m² (約7.82坪)

□ バルコニー面積 4.03m²

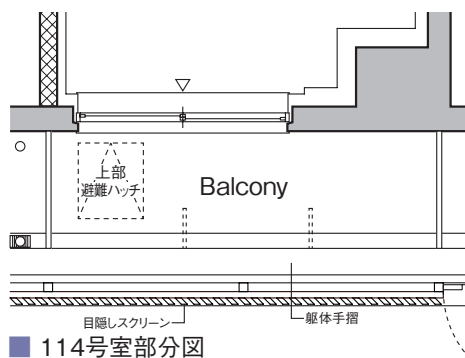
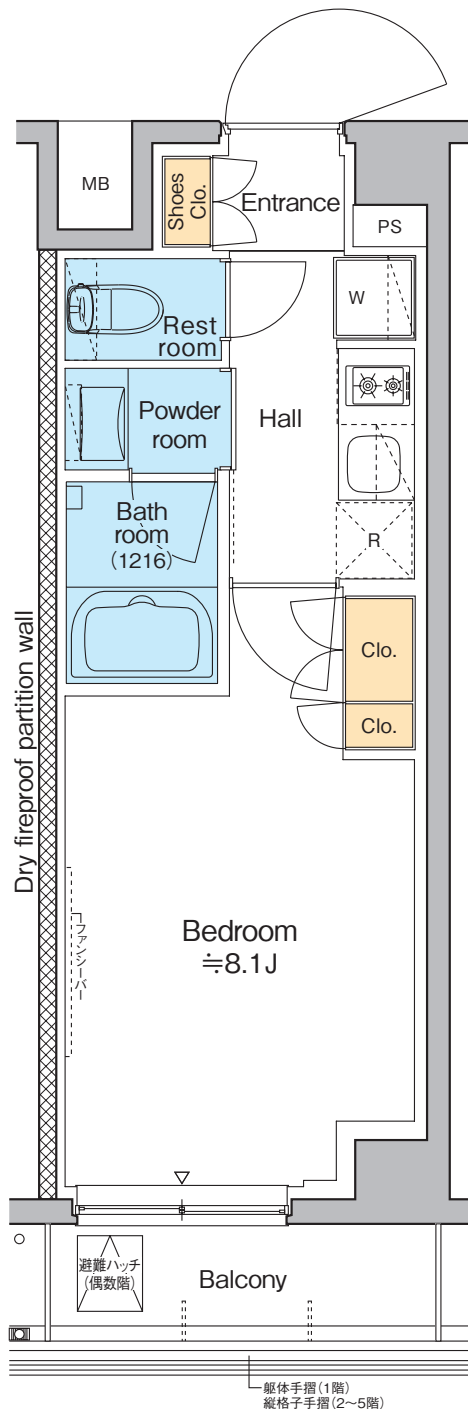

■ 114号室部分図



Scale ≒ 1/60

KS-type・1DK

□ 専有面積 **26.50**m² (約8.01坪)

□ バルコニー面積 3.56m²

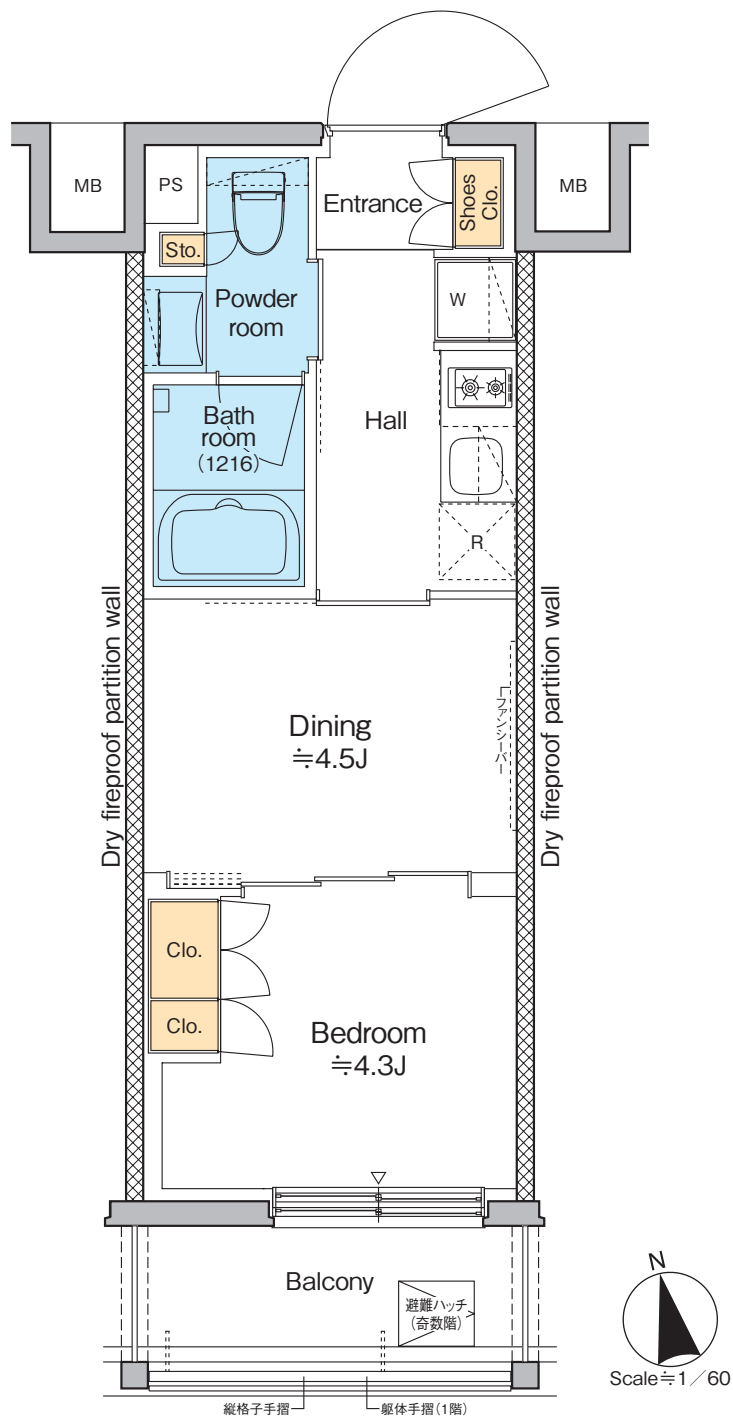

□専有面積 **26.50**m²(約8.01坪)

□バルコニー面積 3.56m²

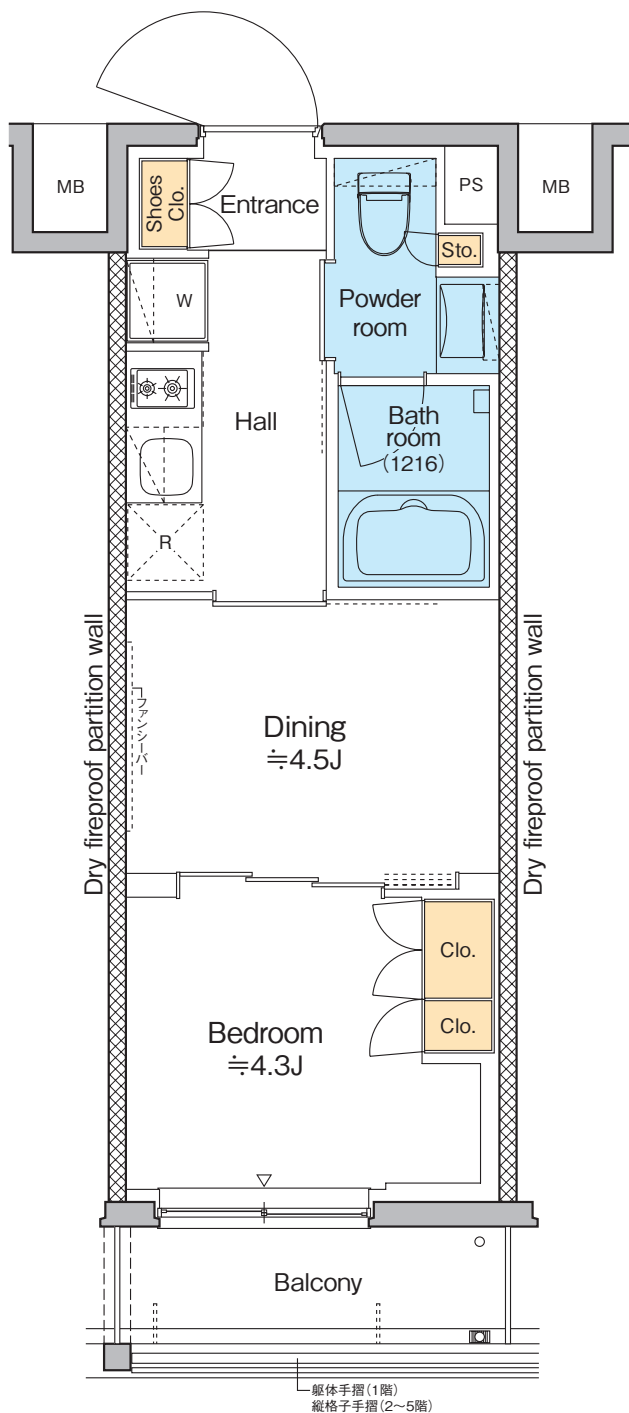

■ 115・215・314・413・510号室

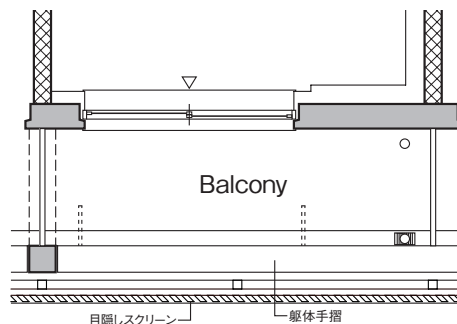

■ 115号室部分図



Scale ≒ 1/60

※バルコニーに隣戸の排水が流れてきますのでご了承願います。

□専有面積 **26.50**m²(約8.01坪)

□バルコニー面積 3.56m²

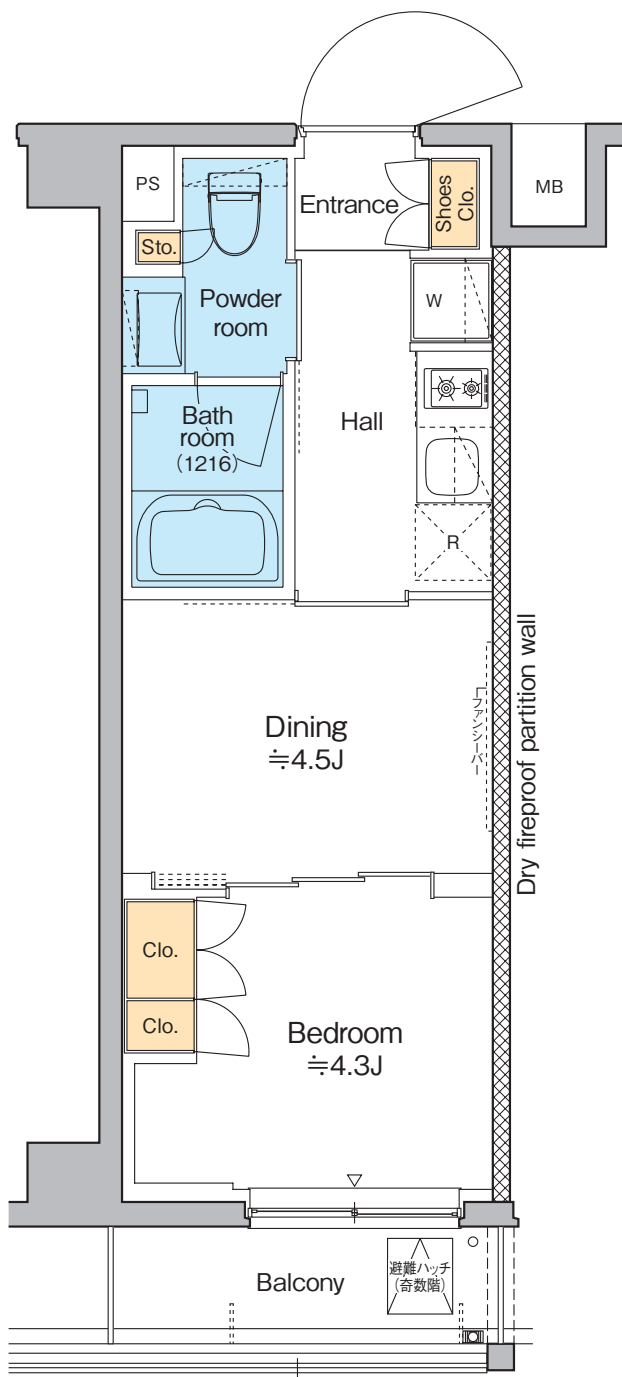

■ 113・213・312・411号室

躯体手摺 (1階)
縦格子手摺 (2~5階)

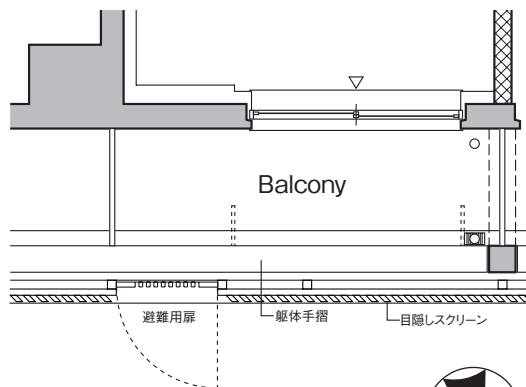

■ 113号室部分図

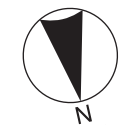

Scale ≒ 1/60

※バルコニーに隣戸の排水が流れてきますのでご了承ください。

K'-type·1DK

□ 専有面積 **26.50**m²(約8.01坪)

□ バルコニー面積 5.29m²

□ ルーフバルコニー面積 11.32m²

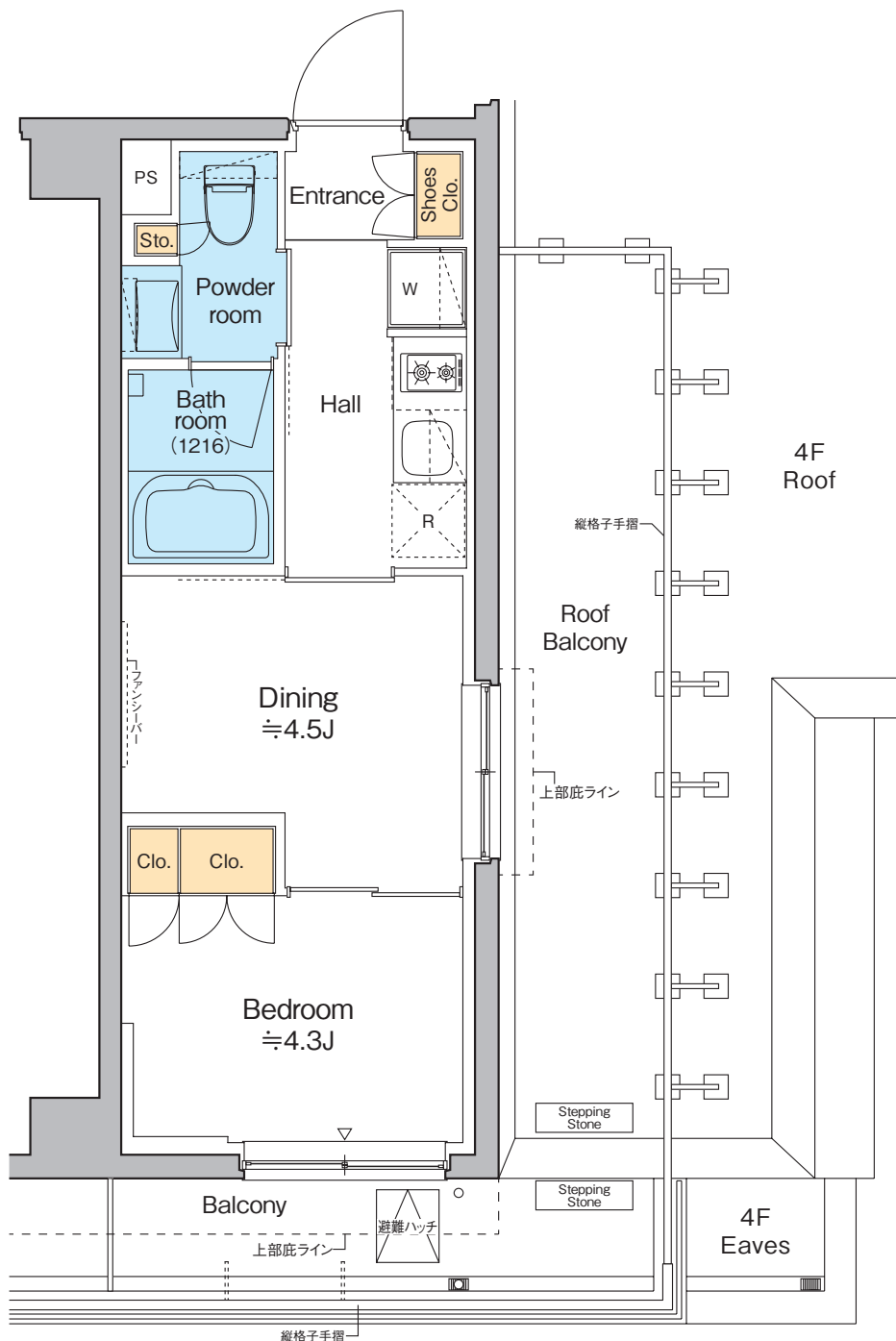

LS-type・1K

□専有面積 **25.86**m²(約7.82坪)

□バルコニー面積 3.56m²

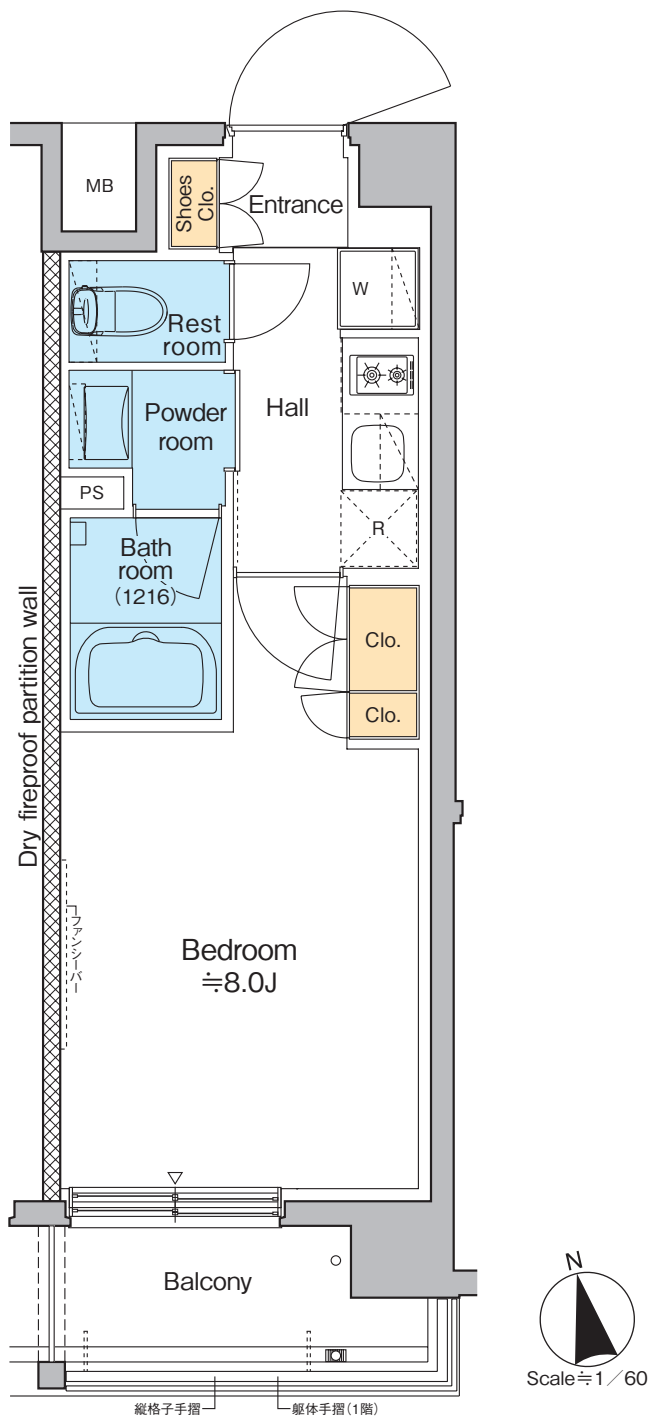

※バルコニーに隣戸の排水が流れてきますのでご了承願います。

□ 専有面積 **25.86**m² (約7.82坪)

□ バルコニー面積 3.56m²

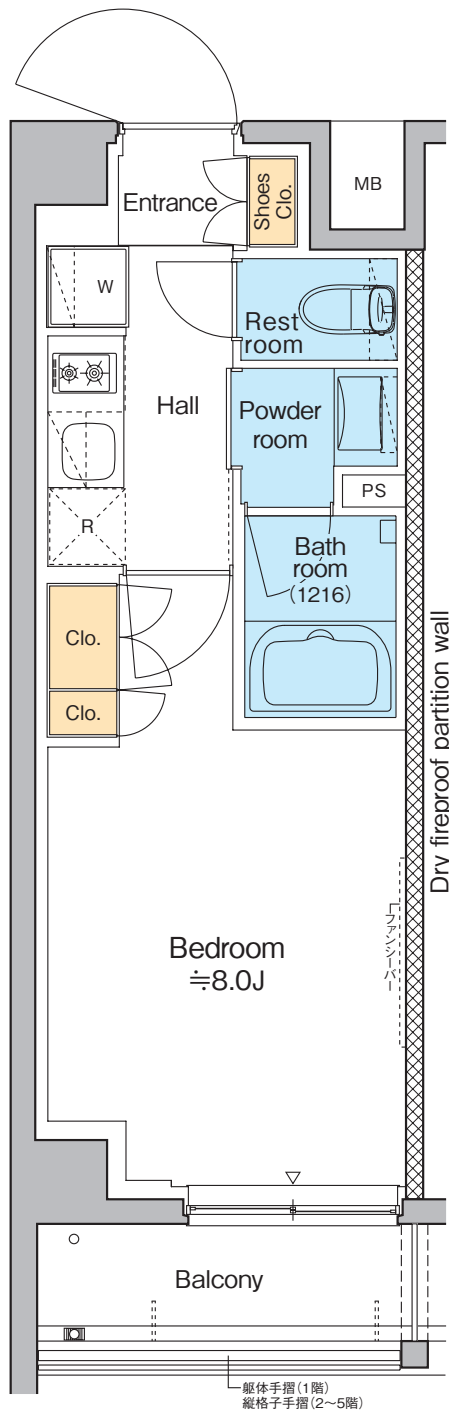

躯体手摺 (1階)
縦格子手摺 (2~5階)

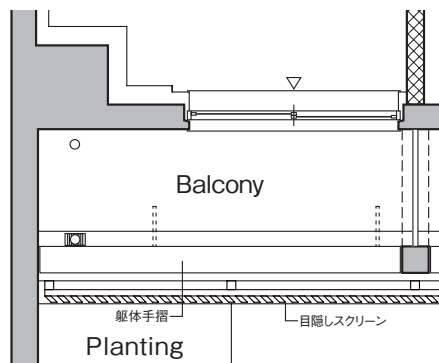

■ 116号室部分図



Scale ≒ 1/60

M-type・1LDK

- 専有面積 **44.61**㎡ (約13.49坪)
- バルコニー面積 5.36㎡
- サービスバルコニー面積 1.53㎡

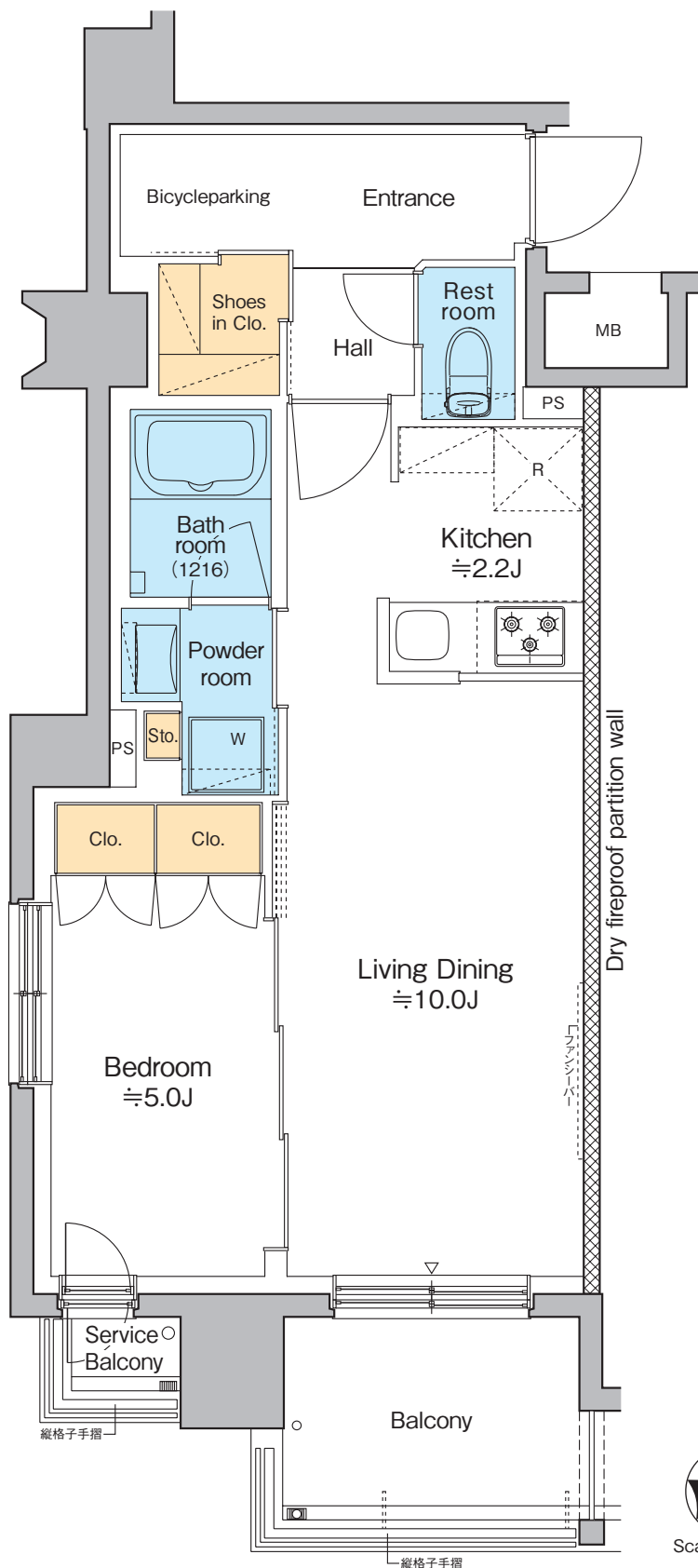

※バルコニーに隣戸の排水が流れてきますのでご了承願います。

□専有面積 **40.74**m²(約12.32坪)

□バルコニー面積 5.00m²

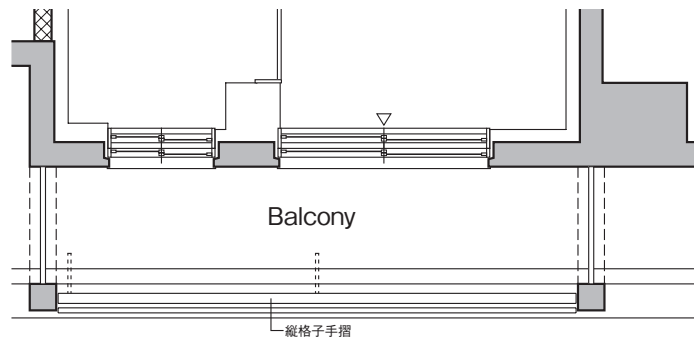
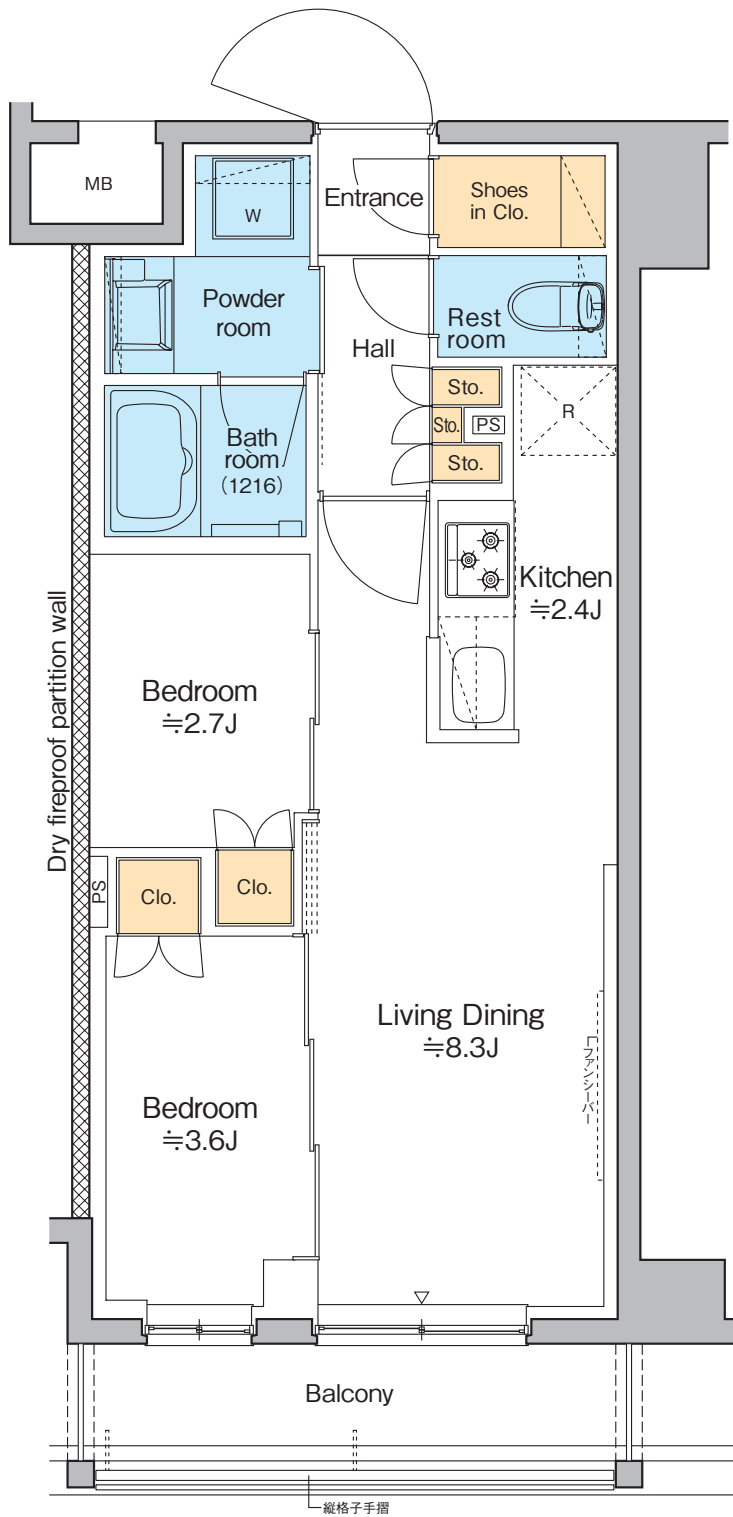

■ 321・419・515号室部分図

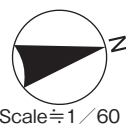

□専有面積 **40.74**m²(約12.32坪)

□バルコニー面積 5.00m²

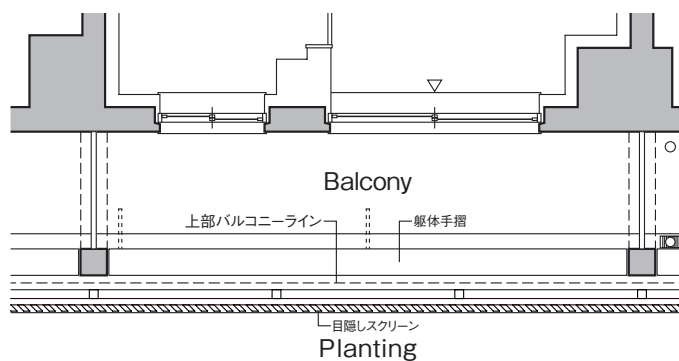
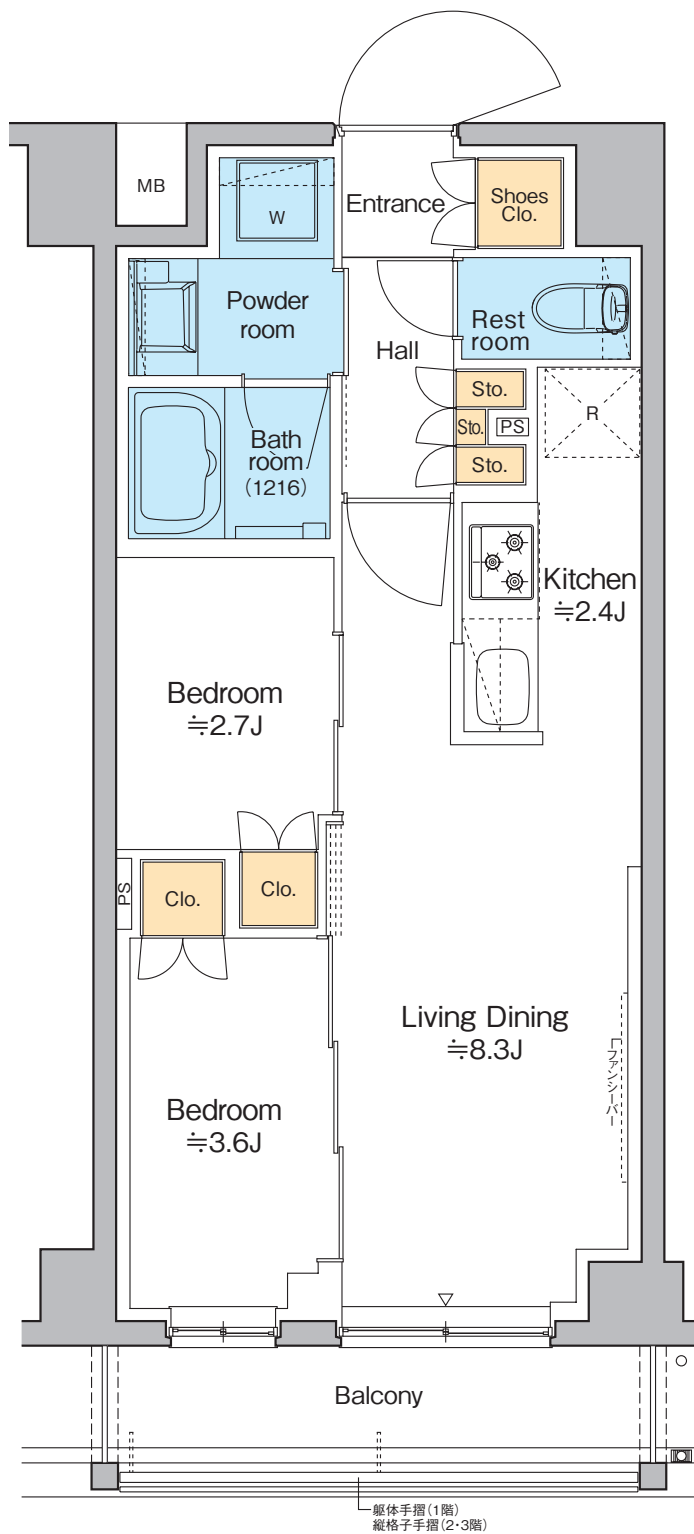

■ 119号室部分図



Scale ≒ 1/60

□専有面積 **40.90**m²(約12.37坪)

□バルコニー面積 4.77m²

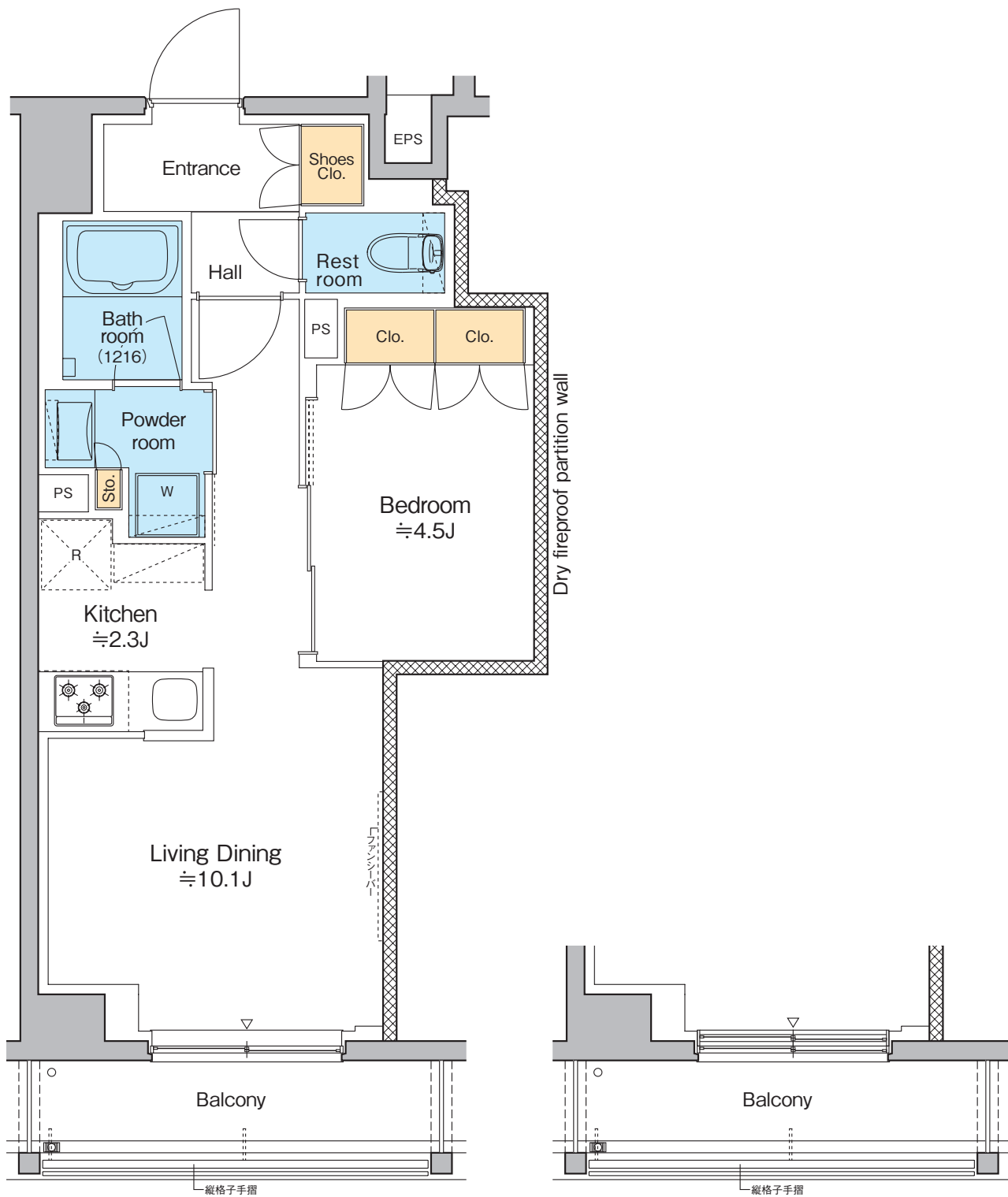

■ 320・418・514号室部分図

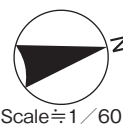

※バルコニーに隣戸の排水が流れてきますのでご了承願います。

P-type・1LDK

□専有面積 **41.33**m²(約12.50坪)

□バルコニー面積 5.23m²

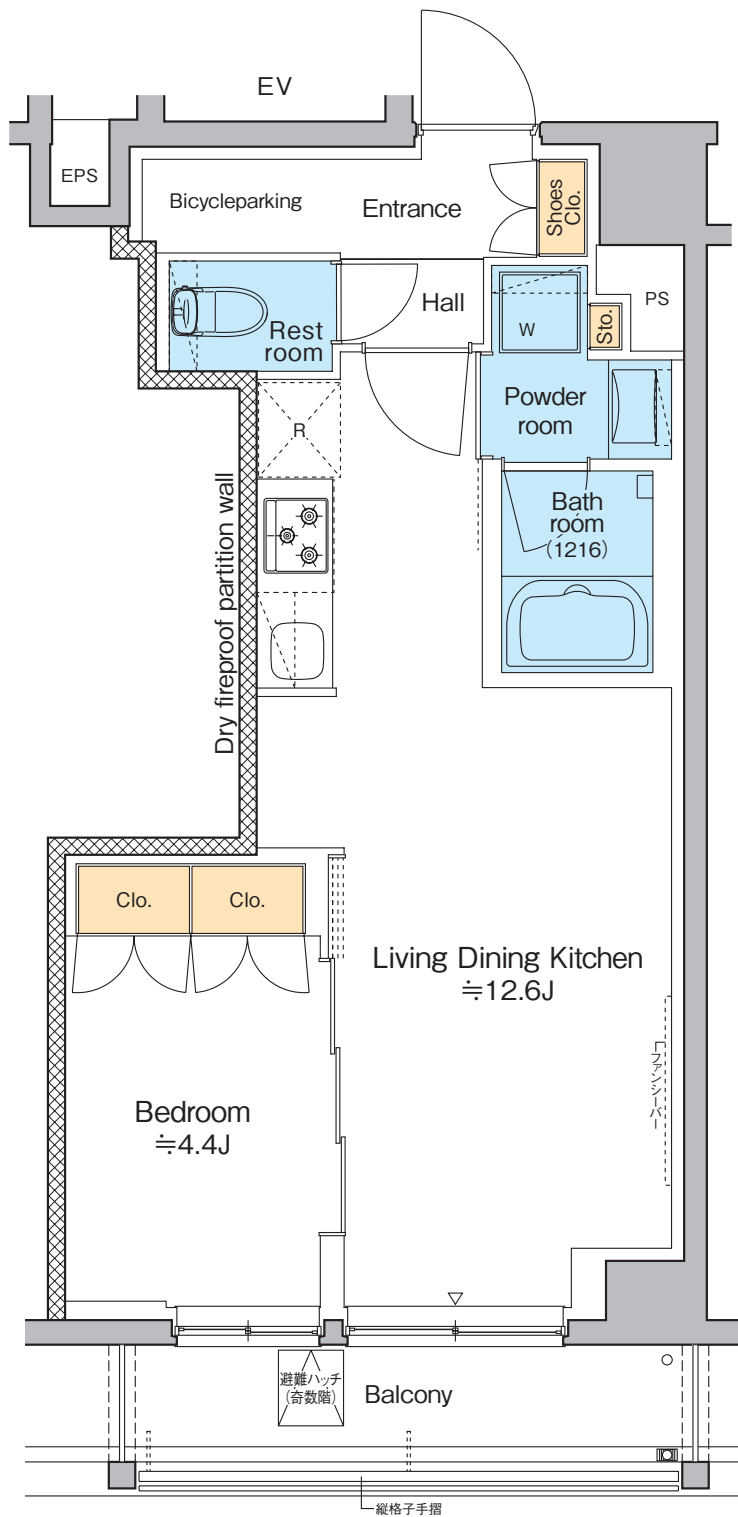

※バルコニーに隣戸の排水が流れてきますのでご了承願います。

□専有面積 **40.40**m²(約12.22坪)

□バルコニー面積 5.00m²

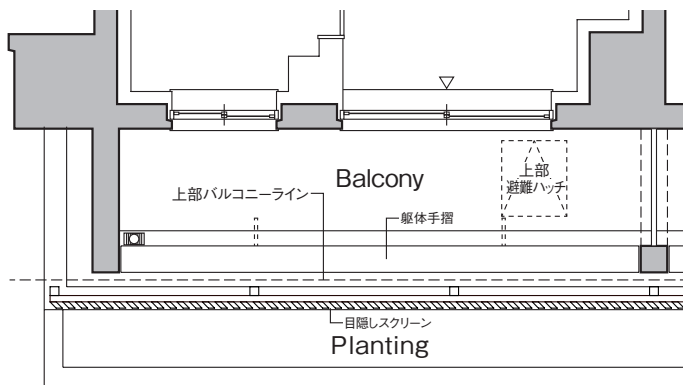
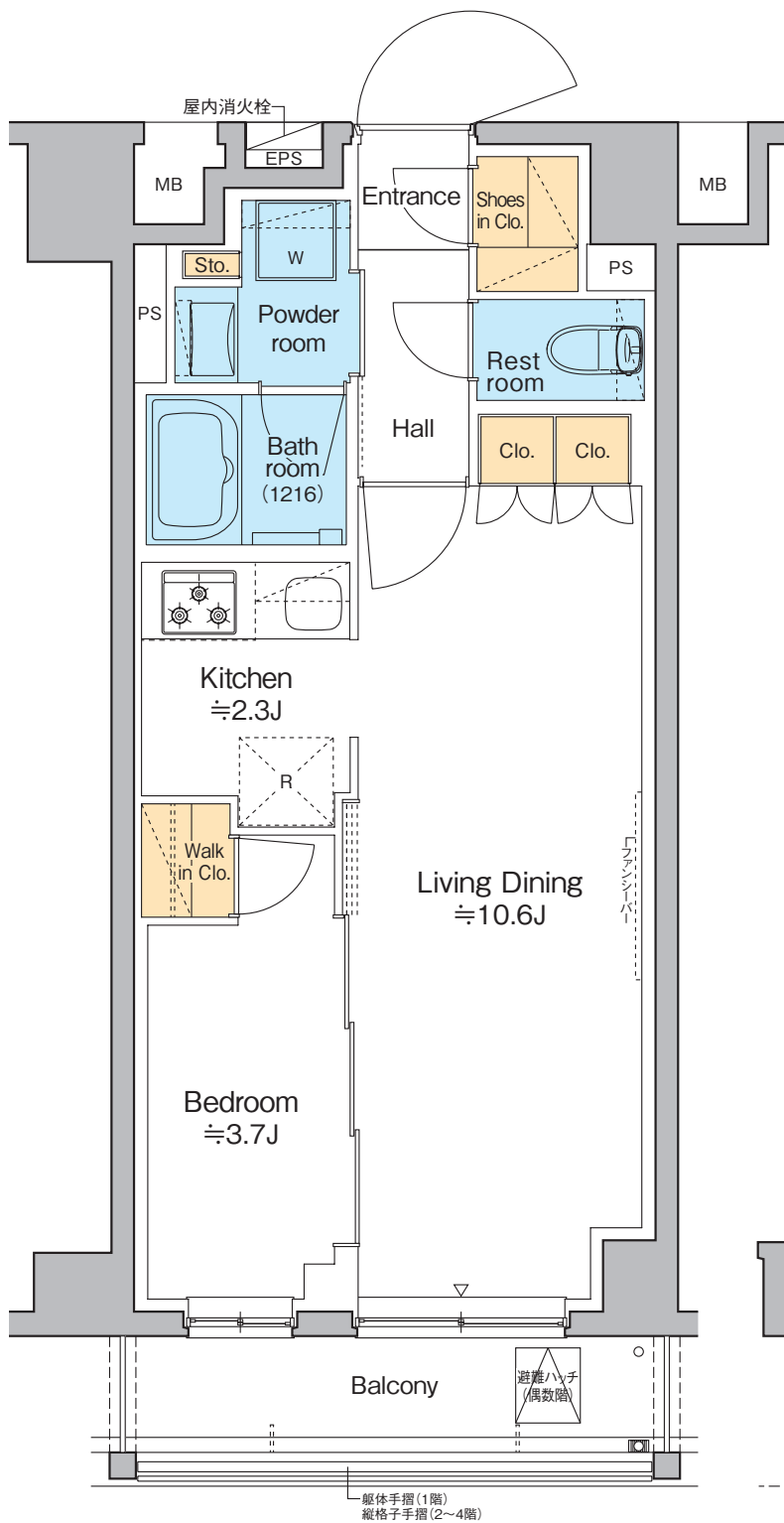

■ 120号室部分図



Scale ≒ 1 / 60

※バルコニーに隣戸の排水が流れてきますのでご了承願います。

□専有面積 **40.40**m²(約12.22坪)

□バルコニー面積 5.00m²

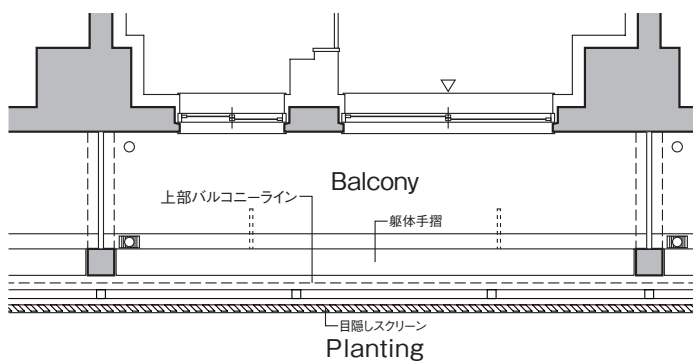
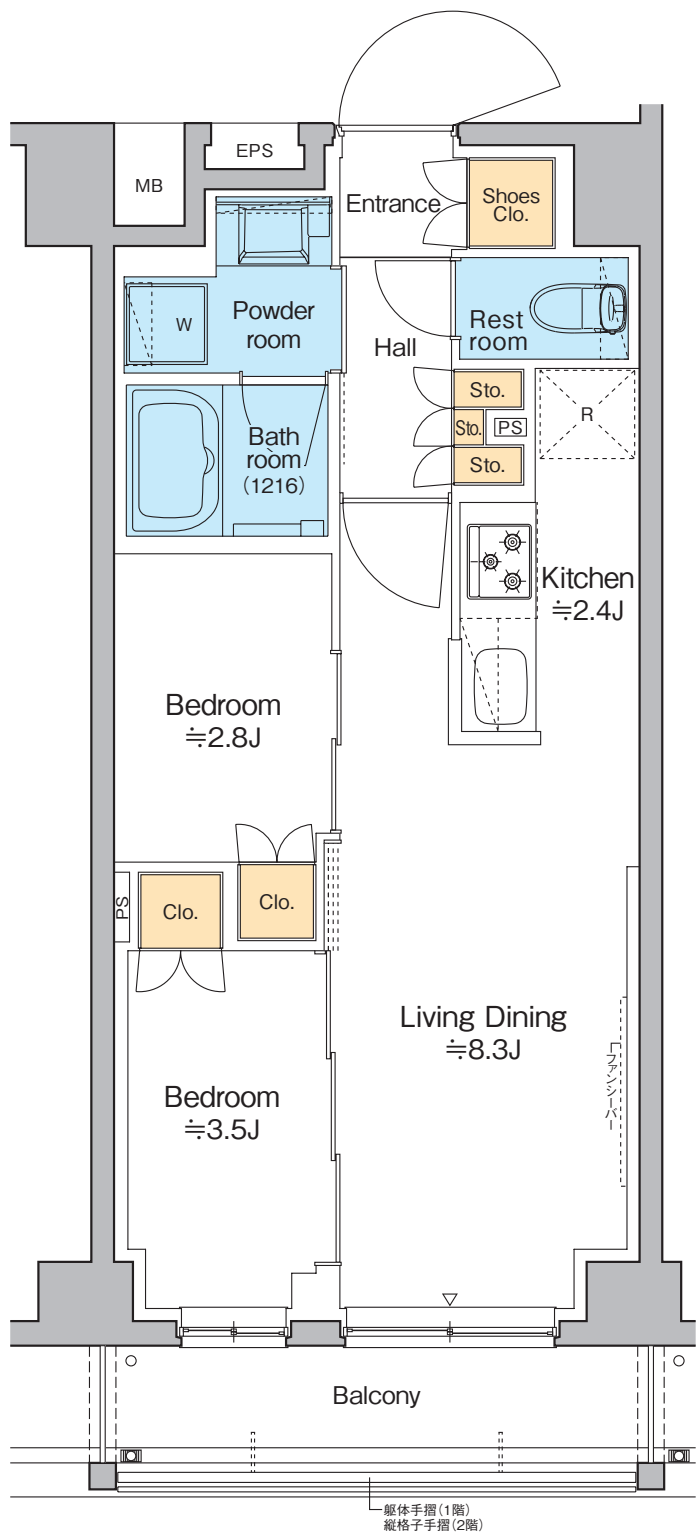

■ 118号室部分図



Scale ≒ 1/60

※バルコニーに隣戸の排水が流れてきますのでご了承願います。

S-type・2LDK

□専有面積 **46.73**m²(約14.13坪)

□バルコニー面積 6.27m²

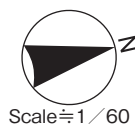
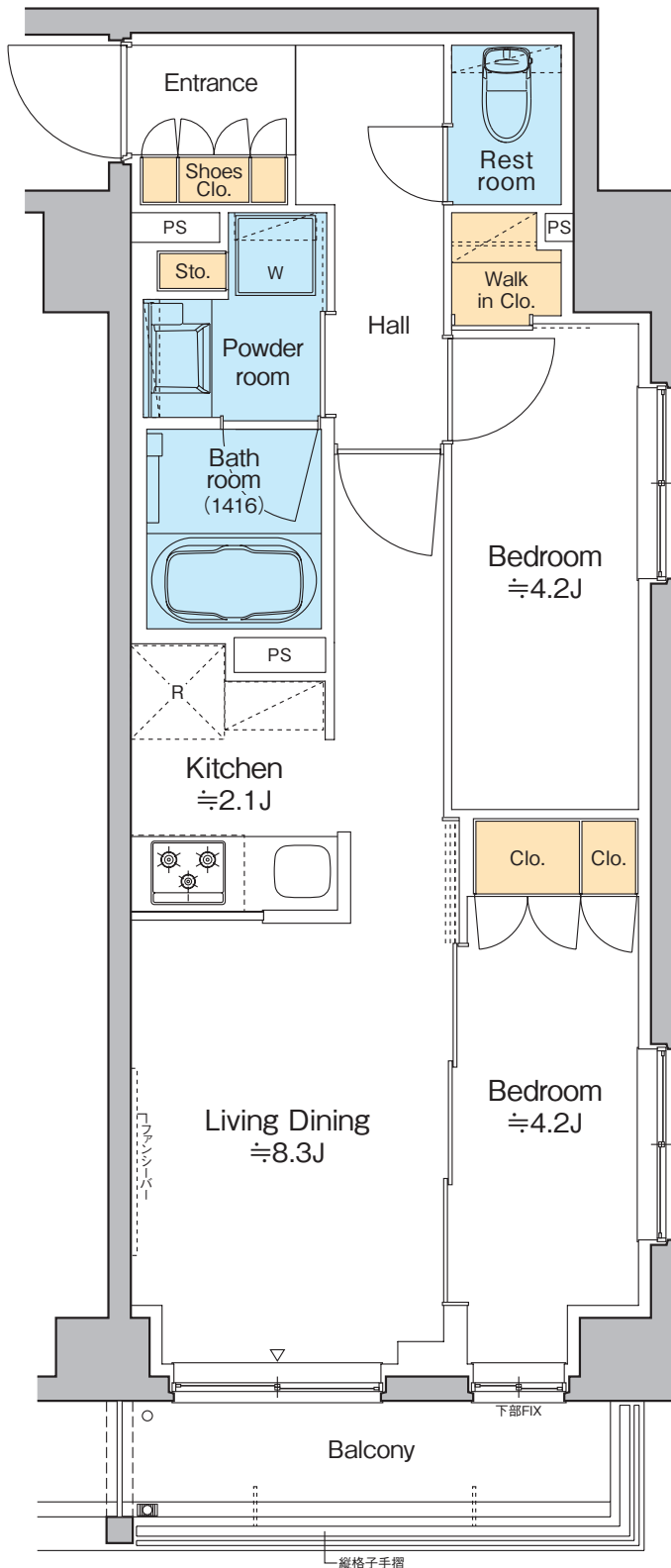

□専有面積 **25.90**m²(約7.83坪)

□バルコニー面積 3.56m²

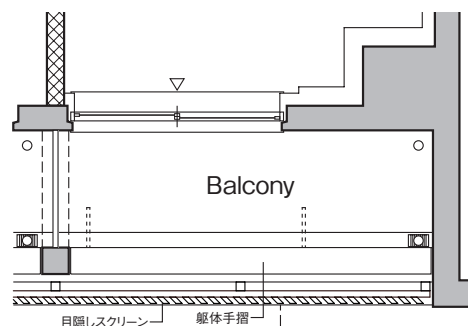
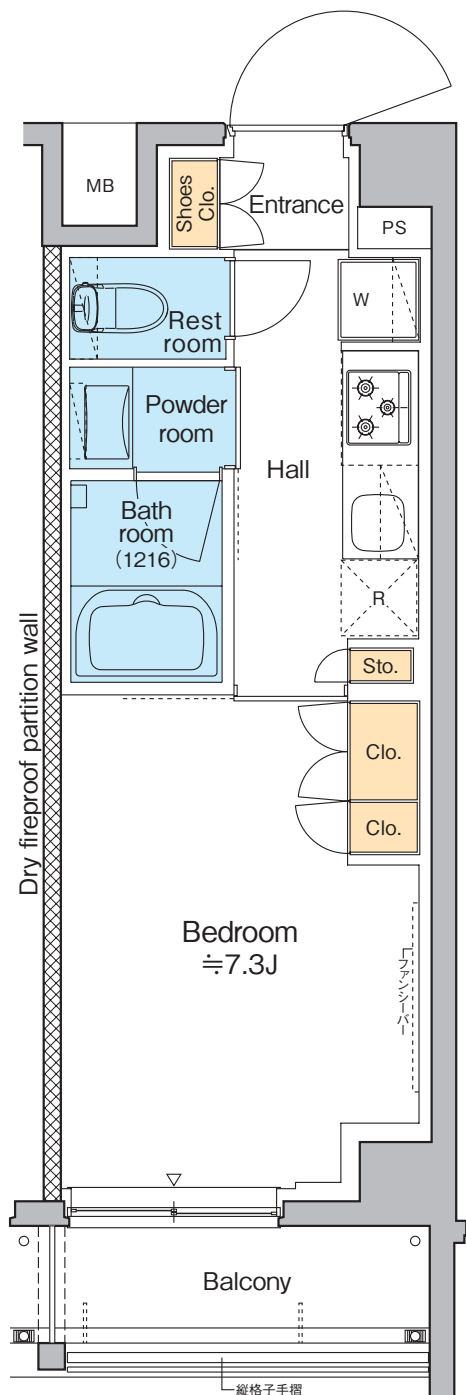

■ 112号室部分図

Bike Parking Space



Scale ≒ 1/60

Ug-type・1K

□専有面積 **25.66**m²(約7.76坪)

□バルコニー面積 3.33m²

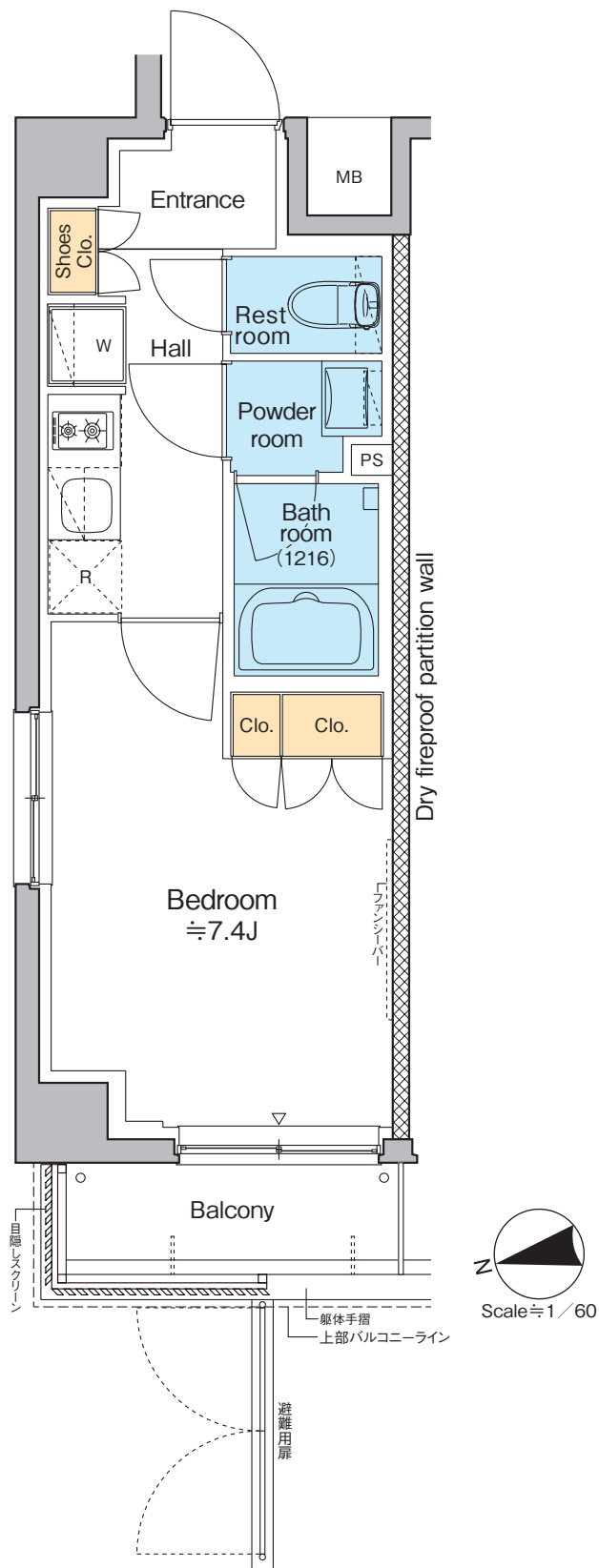

※バルコニーに隣戸の排水が流れてきますのでご了承願います。

Vg-type・2LDK

□専有面積 **46.73**m²(約14.13坪)

□バルコニー面積 4.65m²

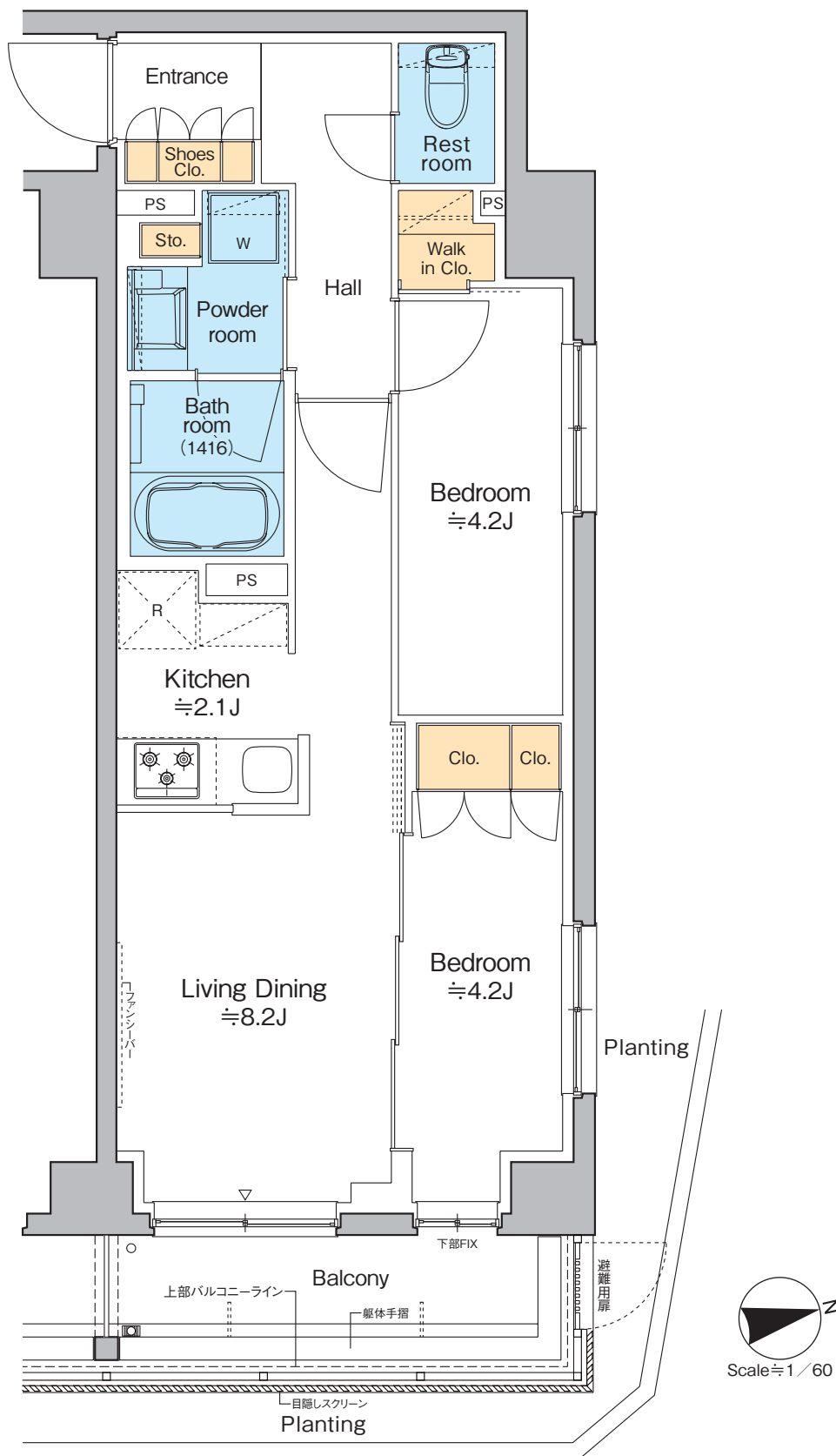

Wr-type・1K

- 専有面積 **28.91**㎡ (約8.74坪)
- バルコニー面積 5.63㎡
- ルーフバルコニー面積 12.96㎡

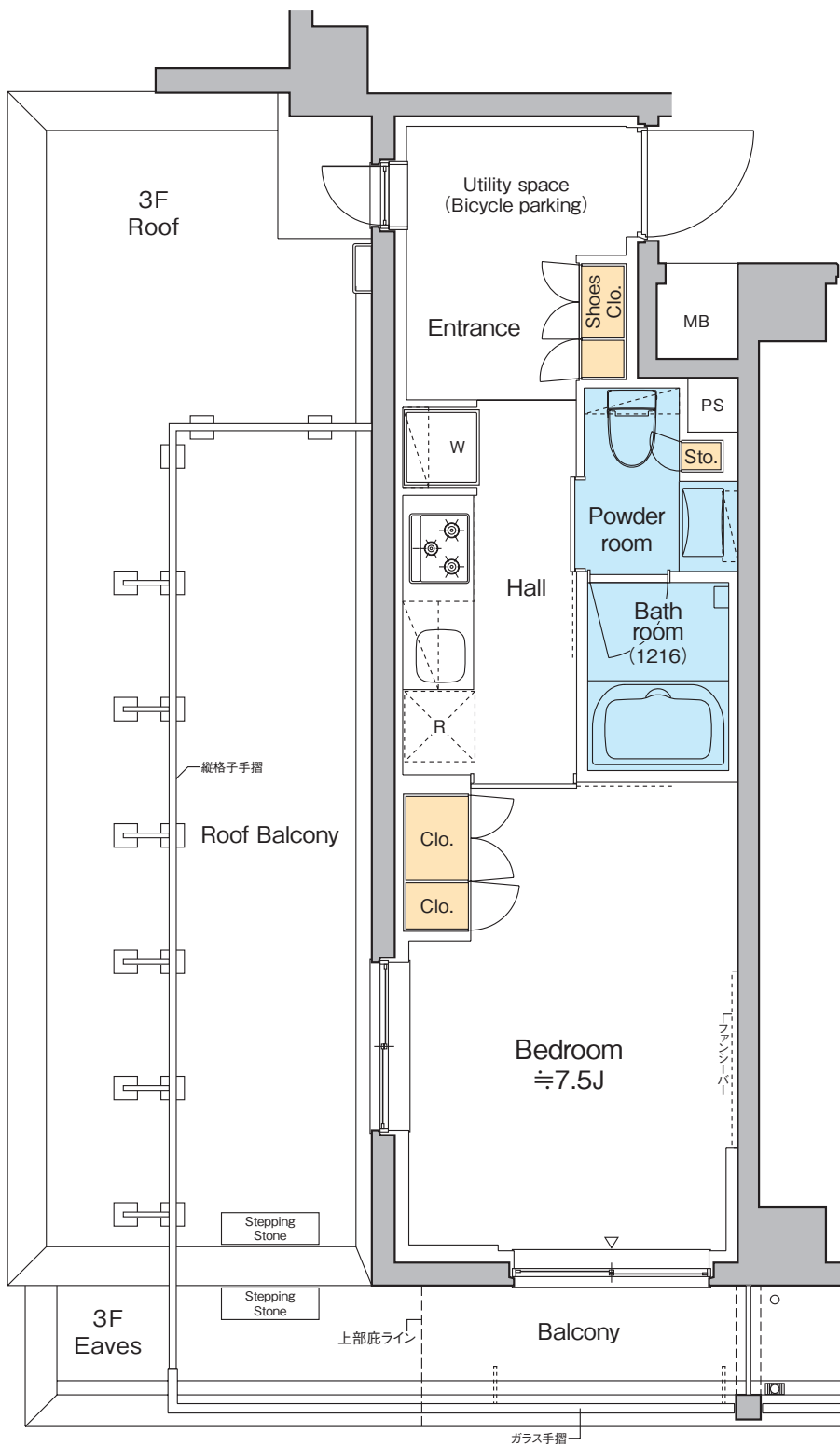

- 専有面積 **45.03**m² (約13.62坪)
- バルコニー面積 4.65m²
- ルーフバルコニー面積 18.75m²

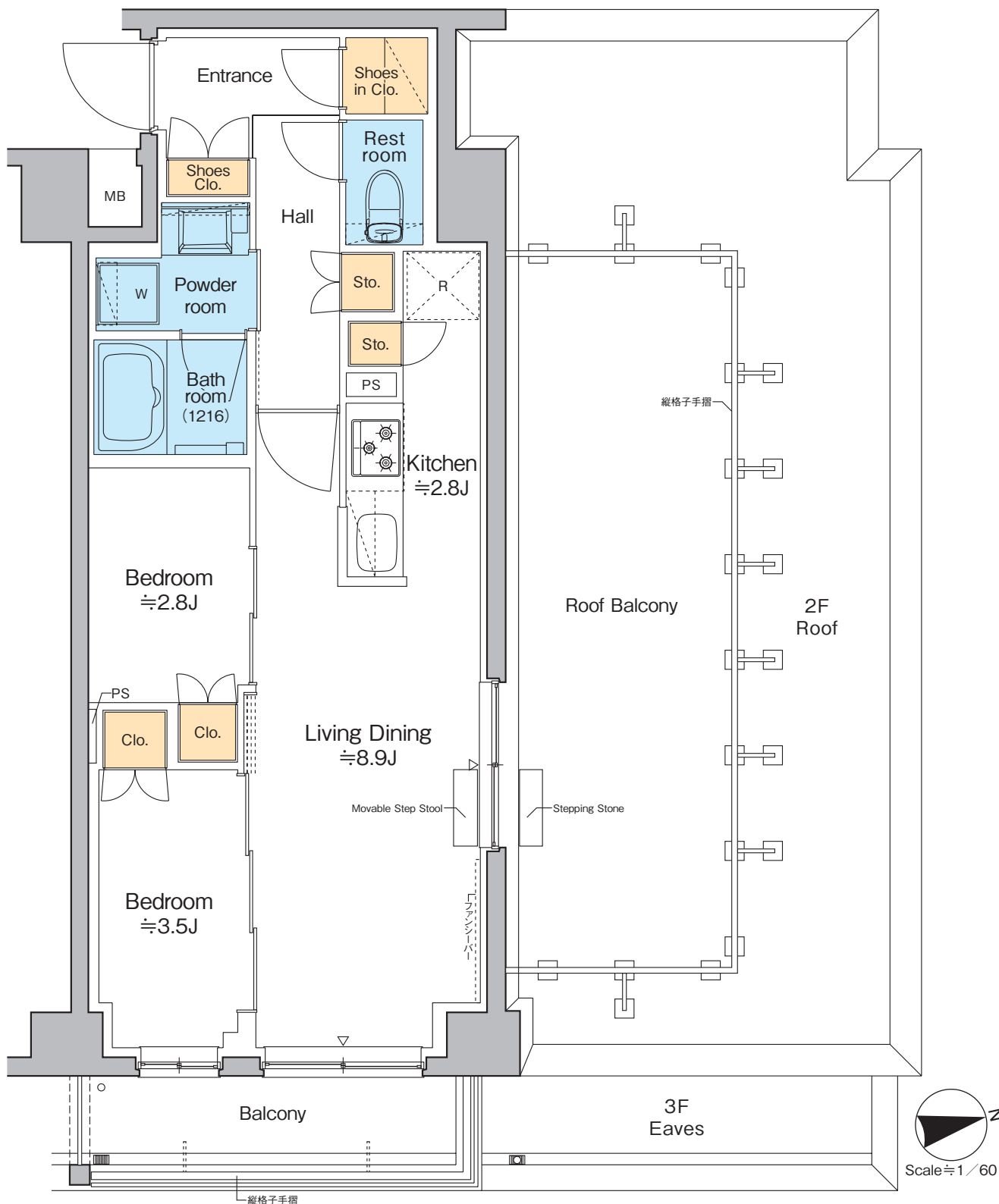

※バルコニーに隣戸の排水が流れてきますのでご了承ください。

Xr-type・2LDK

□ 専有面積 **45.03**m²(約13.62坪)

□ バルコニー面積 4.65m²

□ ルーフバルコニー面積 18.75m²

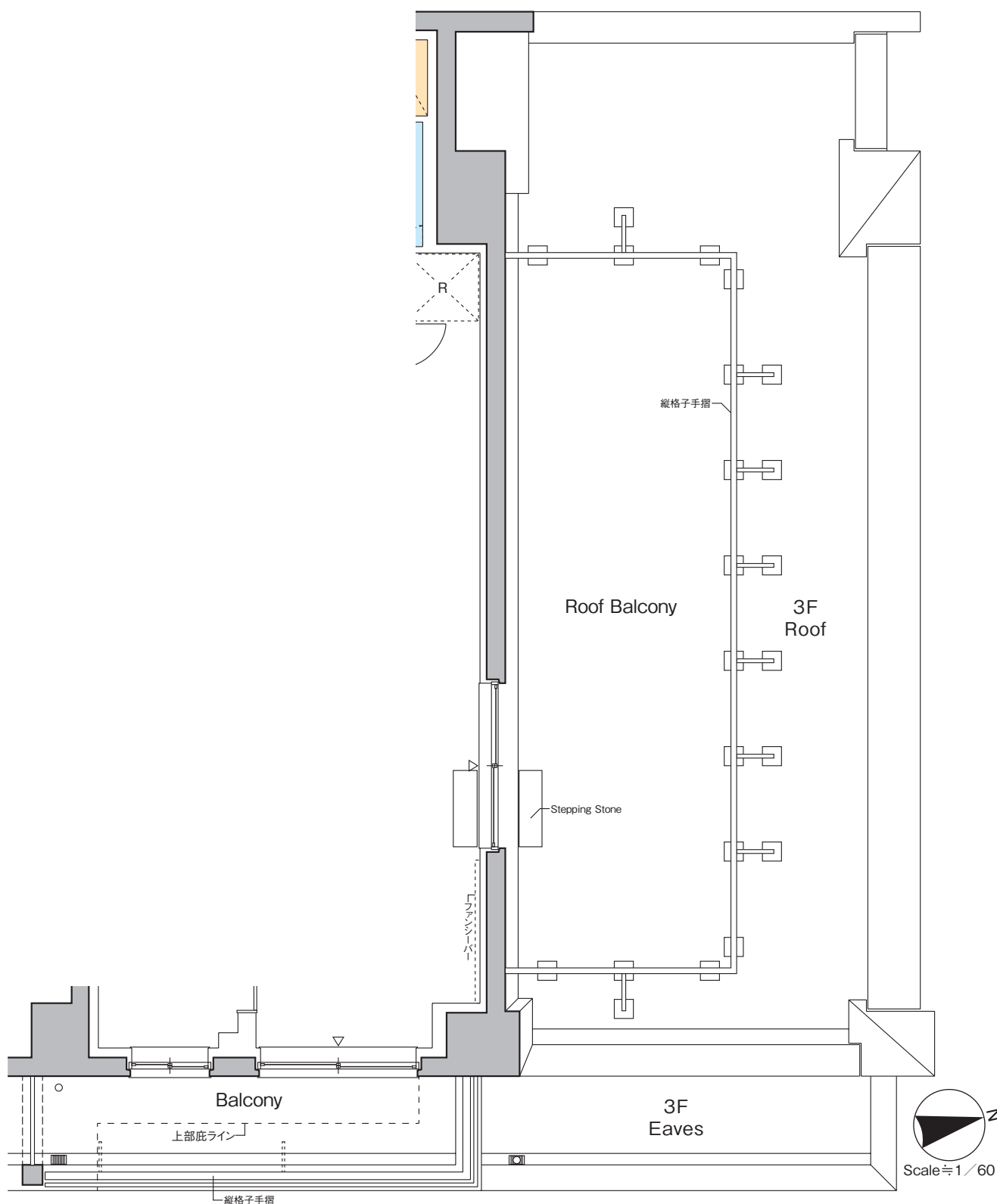

■ 415号室部分図

※バルコニーに隣戸の排水が流れてきますのでご了承願います。

Yr-type・1K

- 専有面積 **28.91**㎡ (約8.74坪)
- バルコニー面積 5.63㎡
- ルーフバルコニー面積 12.96㎡

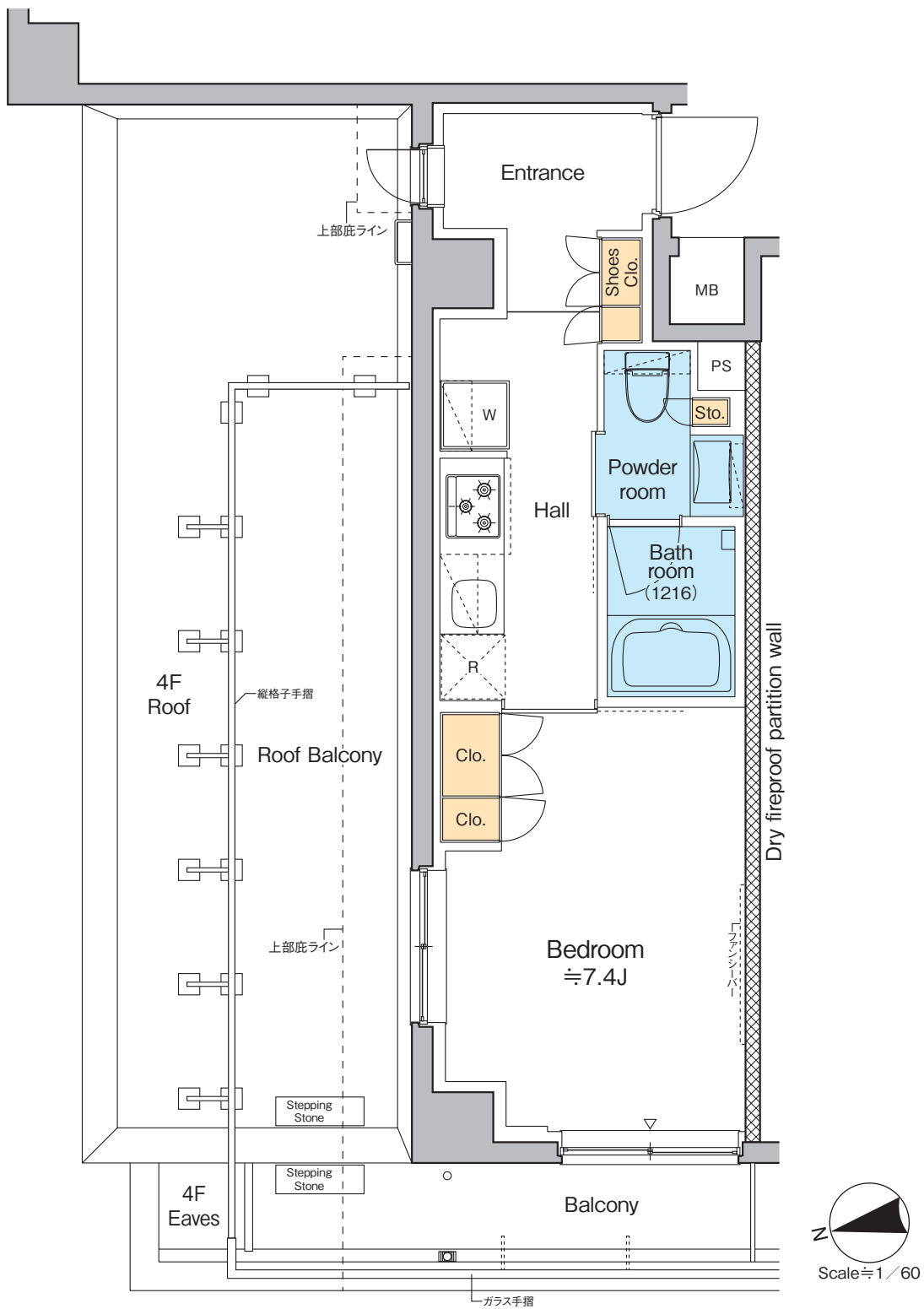

Yr'-type·1K

□ 専有面積 **28.91**㎡ (約8.74坪)

□ バルコニー面積 5.63㎡

□ ルーフバルコニー面積 12.96㎡

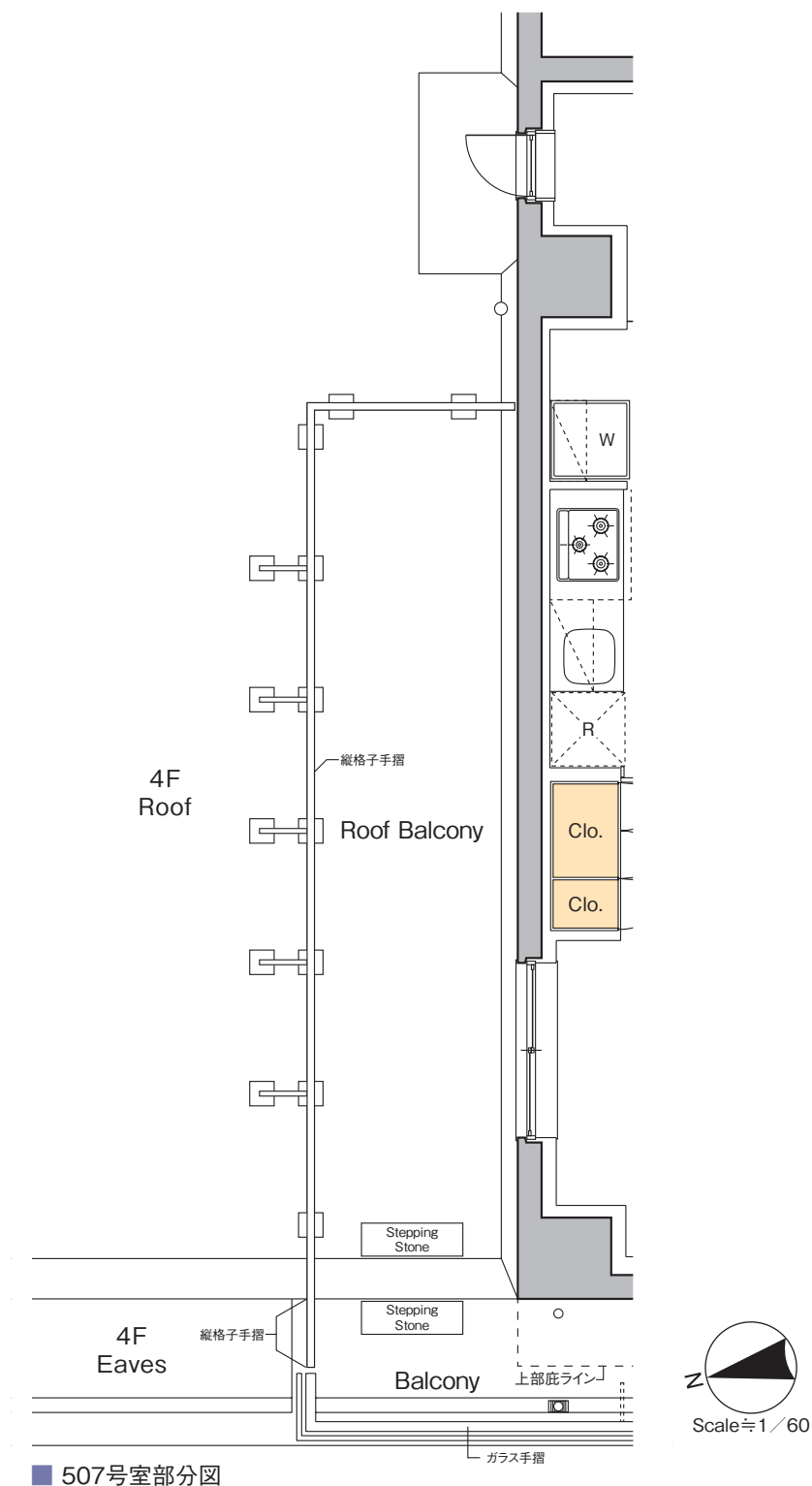

Zr-type・1LDK

□専有面積 **45.03**m²(約13.62坪)

□バルコニー面積 5.00m²

□ルーフバルコニー面積 18.75m²

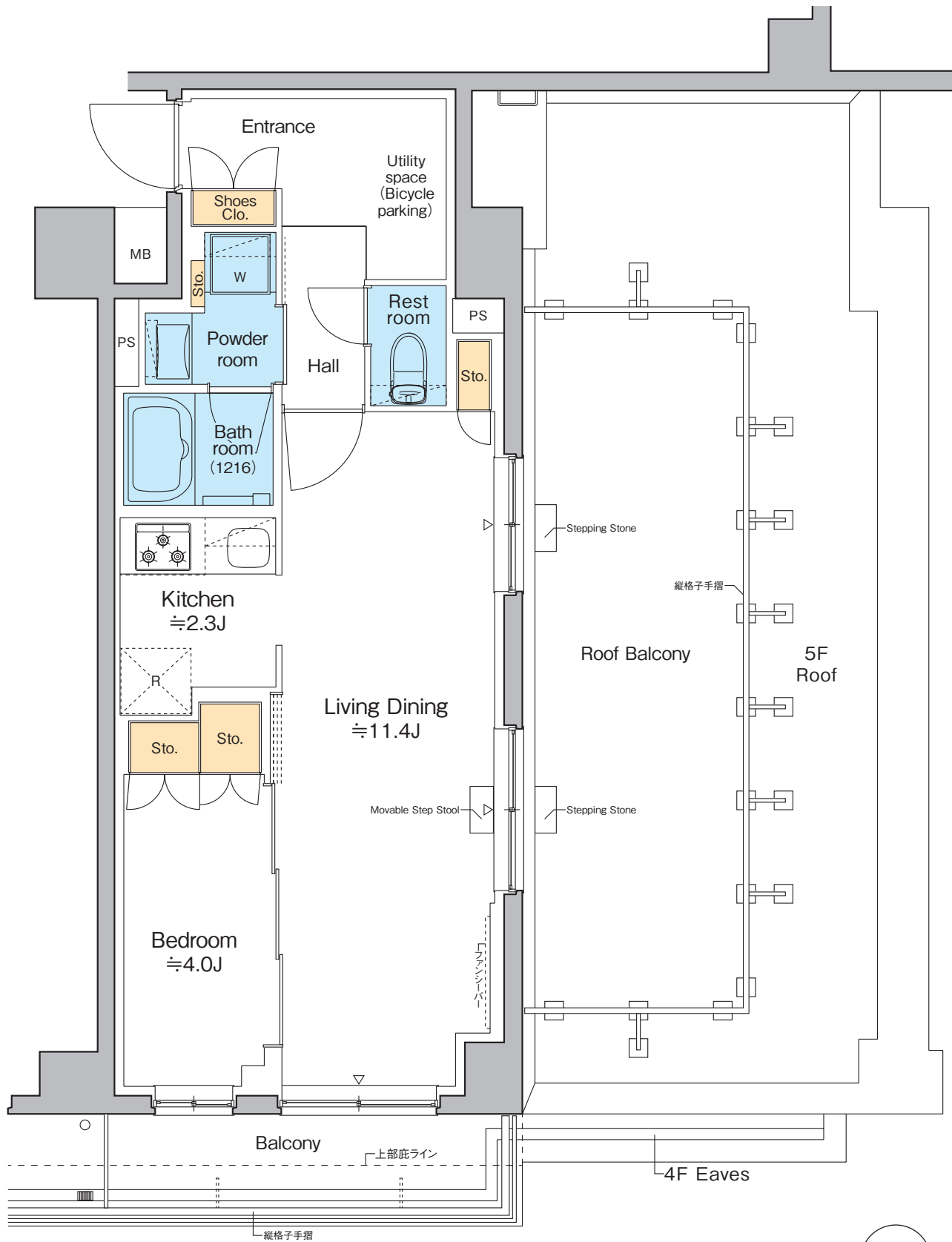

Scale ≒ 1/60

■「RESIDENCE KOENJI」物件概要

所在地	／ 東京都杉並区高円寺北四丁目463番1 他11筆(地番) 東京都杉並区高円寺北四丁目1番12号(住居表示)
交通	／ JR中央・総武線「高円寺」駅 徒歩8分
構造・規模	／ 鉄筋コンクリート造 地上5階建
間取り	／ 1K・1DK・1LDK・2LDK
住戸面積	／ 25.66㎡～46.73㎡
賃貸戸数	／ 125戸
契約形態	／ 普通賃貸借契約
契約期間	／ 2年間(更新可)
更新料	／ 新賃料の1ヶ月
住宅総合保険等	／ 指定の火災保険
設計・監理	／ 株式会社現代総合設計 東京事務所
施工	／ 株式会社合田工務店 東京本店
竣工予定(入居予定)	／ 2023年3月末
駐車場	／ 計10台(平置き2台(来客用)、機械式8台・有料)
自転車置場	／ 計143台(2段式・ラック式・有料)
バイク置場	／ 計12台(平置き・有料)
事業主	／ 野村不動産株式会社 国土交通大臣(14)第1370号 (一社)不動産協会会員 (公社)首都圏不動産公正取引協議会加盟 本社／〒163-0566 東京都新宿区西新宿1-26-2 新宿野村ビル 大和ハウス工業株式会社 国土交通大臣(16)第245号 (一社)大阪府宅地建物取引業協会会員 (一社)不動産協会会員 (公社)近畿地区不動産公正取引協議会加盟 本社／〒530-8241 大阪府大阪市北区梅田3丁目3-5
貸主	／ 野村不動産パートナーズ株式会社 国土交通大臣(10)第3201号 (公社)全国ビルメンテナンス協会 (公社)東京ビルメンテナンス協会 (一社)東京都警備業協会 (一社)マンション管理業協会(理事) (一社)再開発コーディネーター協会 特定非営利団体 PFI・PPP協会 特定非営利団体 日本データセンター協会 本社／〒160-8351 東京都新宿区新宿五丁目14番6号 長府新宿ビル3階

※図面と現況が異なる場合には現況を優先させていただきます。

※各タイプの専有面積は壁芯計算により、パイプスペース(PS)面積を含みますが、メーターボックス(MB)面積は含みません。

※平面図表記の帖数は概算の数字を示しています。

※お部屋タイプにより面積・柱・手摺・バルコニー窓等の形状が若干異なります。

※お申し込み後、審査の結果お断りする場合がございます。

※入居中、退去時の修繕特約がございます。

東京都マンション環境性能表示



建物の断熱性	★
設備の省エネ性	★★★★
再エネ設備・電気	★
維持管理・劣化対策	★★★★
みどり	★

都民の健康と安全を確保する環境に関する条例に基づき
建築主が自己評価したものです。 2020年度基準

[事業主]
あしたを、つなぐ ― 野村不動産グループ



野村不動産

[事業主]



大和ハウス工業株式会社
Daiwa House
大和ハウスグループ

[貸主]
あしたを、つなぐ ― 野村不動産グループ



野村不動産パートナーズ

お問い合わせは「野村不動産パートナーズ株式会社」

 **0120-775-561**

営業時間 / 平日10:00~18:00 土日10:00~17:00
定休日 / 水曜日・年末年始